

TRIDO®



09 / 2022

Garážová vrata

www.trido.cz

Profesionální garážová vrata!

Garážová vrata, která přesvědčí

TRIDO má charakter české rodinné firmy se stabilním týmem odborníků. Vyrábíme automatické dveře, garážová a průmyslová vrata. Patříme mezi nejvýznamnější výrobce na trhu v tomto oboru. Na rozdíl od mnoha jiných firem z oboru dokážeme vytvořit i atypická a unikátní řešení.

Sídlo společnosti je v Blansku, obchodní a servisní zastoupení po celé České republice. Firma byla založena v roce 1995 třemi lidmi v pronajaté garáži. Díky poctivé práci se TRIDO rychle rozvinulo, v průběhu dalších let si postupně vybudovalo velké výrobní a skladové prostory s moderní výrobní technologií a rozrostlo se o další pobočky. Nejvýznamnější jsou v Praze, Plzni a Opavě. Exportujeme své výrobky i do zahraničí, převážně do Německa, Rakouska, Švýcarska, na Slovensko, do Slovinska, ... a postupně přibývají další trhy.

Tým našich zkušených profesionálů poskytuje zákazníkům komplexní servis – od návrhu nejvhodnějšího technického řešení, přes výrobu za použití nejmodernějších technologií, až po zajištění odborné montáže, včetně záručního a pozáručního servisu.

TRIDO je držitelem certifikátu kvality ISO 9001:2009.

Kvalita a spokojenost zákazníka vždy na prvním místě.

Bezpečnost, design, spolehlivost a individualita hrají v moderním stavebnictví i ve vratových systémech vždy významnou roli. Snaha o neustálý rozvoj a zdokonalování technických a architektonických detailů řadí vrata TRIDO k produktům nejvyšší kvality, která současně odpovídají požadavkům i nejnáročnějších zákazníků.

Každá vrata TRIDO jsou vyrobená na míru a přesně podle Vašich požadavků. Záleží na Vás, zda zvolíte standardní řešení nebo sáhnete po luxusní variantě. Pro každého najdeme vhodné řešení.

Bezporuchovost, nejlepší materiály, kvalitní povrchy, moderní design, jednoduchá montáž a dlouhá životnost – garážová vrata TRIDO Vás přesvědčí!



kolektiv TRIDO



moderní technologie



TRIDO, s.r.o., Na Brankách 3, Blansko



výrobní hala



výstava R + T Stuttgart

Panely se středovým prolisem



Vernis H2 středový prolis

hladké



bílá RAL 9016

šedý hliník RAL 9007

antracitová RAL 7016

hnědá RAL 8014

bílý hliník RAL 9006

anthrazit DB 703

ROZŠÍŘENÉ
DEKORY FÓLIÍ

Impozant W2 středový prolis

woodgrain



bílá RAL 9016

zlatý dub

antracitová RAL 7016

ořech

Panely se středovým prolisem a bez prolisu lze lakovat dle vzorníku RAL a NCS. V nabídce jsou i strukturované povrchy a metalické barvy.



Panely bez prolisu



Velvet H0 bez prolisu

hladké



bílá RAL 9016

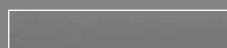

šedý hliník RAL 9007



zlatý dub



antracitová RAL 7016



hnědá RAL 8014



ořech

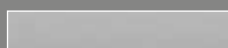

bílý hliník RAL 9006



anthrazit DB 703

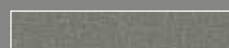

7039 M

Brilant W0 bez prolisu

woodgrain

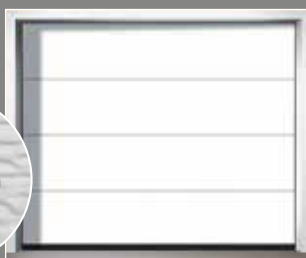

bílá RAL 9016

Sinto T0 bez prolisu

stucco



bílá RAL 9016



antracitová RAL 7016

Panely s mikrodrážkou



Mikrol HM
mikrodrážka



bílá RAL 9016



antracitová RAL 7016

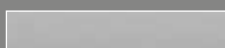

bílý hliník RAL 9006

Panely s **mikrodrážkou** a **lamelou** lze lakovat dle vzorníku RAL a NCS. V nabídce jsou i strukturované povrchy a metalické barvy.



Panely s lamelou



Kvinto H5 lamela

hladké



bílá RAL 9016

ROZŠÍŘENÉ
DEKORY FÓLIÍ

Mistral W6 lamela

woodgrain



bílá RAL 9016

zlatý dub

hnědá RAL 8014

ořech

Industry T6 lamela

stucco



bílá RAL 9016

šedý hliník RAL 9007

modrá RAL 5010

antracitová RAL 7016

šedobílá RAL 9002

bílý hliník RAL 9006

červená RAL 3000

Rámové sekce

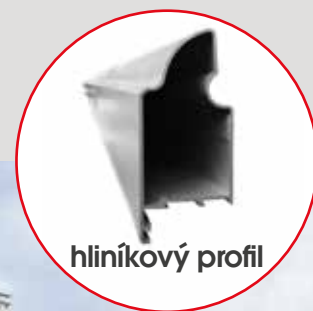

Matrix A1 hliníkový profil



přírodní elox

Průsvitné nebo plné panely, tepelně izolované nebo prodyšné, jednotná barva pro kompletní vrata nebo různé barvy pro rámovou konstrukci a výplň – vyberte si!

Výplně:

- Al. plech stucco / hladký
- akrylové prosklení čiré / satin
- akrylové prosklení dekor - jemná struktura, kůra, kouřové, Sofion Blue
- prodyšné - tahokov / děrovaný plech



akrylové prosklení čiré
jednoduché / dvojitě



Al plech stucco
jednoduchý / sendvič



tahokov
LD 10



RAL / NCS

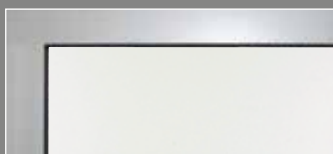

akrylové prosklení satin
jednoduché / dvojitě



Al plech hladký
jednoduchý / sendvič



Al - děrovaný plech
Rv 7-11



Al - děrovaný plech
Qg 7-10

Doplňky sekčních vrat



obdélníková okna
standardně v barvě vrat

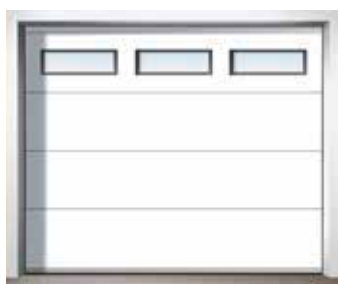

úzká obdélníková okna
černá

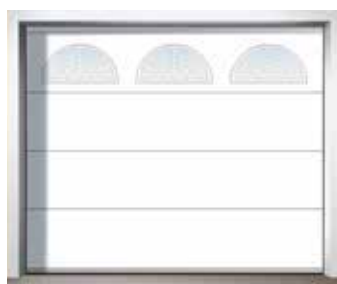

oblouková okna
bílá



obdélníková okna
černá



hraná nerezová okna

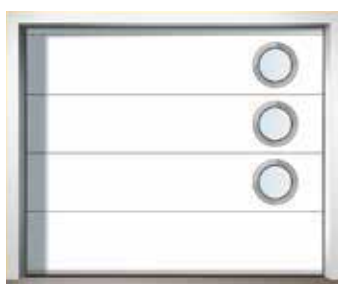

kulatá nerezová okna



prosklená hliníková sekce
přírodní elox / RAL



integrované dveře
přírodní elox / RAL



**vnější uzamykatelná
klika s koulí**
přírodní elox / černá



vnější madlo
přírodní elox / černá



**madlo k nouzovému
odbloku**



vnější madlo



vnitřní madlo



nouzový odblok



mřížka černá / bílá
337x131 mm



mřížka bílá
500x90 mm

Sekční garážová vrata TRIDO



torzní pružina
vyvažuje hmotnost vrat

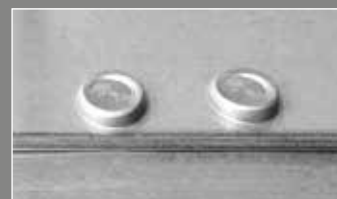

moderní způsob spojování
TOX



pružné podlahové těsnění
vysoká životnost a přilnavost

TRIDO standardní systém

spolehlivý a osvědčený...

- výroba vrat na míru
- zinkované torzní pružiny vyvažující hmotnost vrat
– spočítány a zhotoveny přesně pro Vaše vrata
- mnoho typů a provedení
- **požadovaná výška nadpraží: 220 mm s pružinami vpředu
110 mm s pružinami vzadu**





boční těsnění
dokonale utěsní vrata



boční stavitelný pant
s ložiskovým kolečkem



středová konzola
uchycení pohonu a hřídele



TRIDO Mini Systém

prostorově úsporné řešení...

- jedinečná úzká vratová konstrukce
- vhodný všude tam, kde je k dispozici nadpraží jen 50 mm a ostění 50 mm
- ideální pro rekonstrukce a novostavby
- jednoduchá obsluha se stropním pohonem
- zachová všechny výhody standardních vrat TRIDO



Sekční garážová vrata TRIDO

systém tažných pružin



systém tažných pružin
„pružina v pružině“



zdvojená ocelová lanka



podlahové těsnění
vysoká životnost a přilnavost

TRIDO Systém tažných pružin 120 HX / 80 HX

jednoduchý a spolehlivý..

- ideální pro privátní garážová vrata do 4 750 mm šířky a 3 000 mm výšky, max 10,5 m²
- systém tažných pružin s inovačním systémem „pružina v pružině“ a patentovaným zařízením pro vyrovnání lan
- úzká konstrukce s minimálními nároky na prostor – 120 nebo 80 mm nadpraží a 85 mm ostění
- výroba na míru
- se stropním pohonem nebo bez



Sekční garážová vrata EASY

nejlepší poměr cena-výkon...

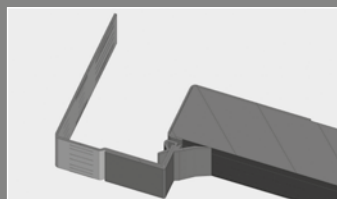

boční těsnění
dokonale utěsní vrata



boční stavitelný pant
s ložiskovým kolečkem



kotvení pružin



TRIDO Easy – akční set

Sekční vrata s prostorově úsporným systémem tažných pružin nabízíme také v cenově výhodném setu EASY s elektrickým pohonem a 2-kanálovým dálkovým ovladačem. Aktuální nabídku setu EASY naleznete v platném ceníku.

Pohon Baseline+ v ceně vrat !



Sekční garážová vrata TRIDO Evo



Systém TRIDO Evo s krycím rámem ve tvaru T *elegantní rám po celém obvodu...*

- jedinečné kompletní řešení pro stavební otvory bez nadpraží a ostění, bez nutnosti stavebních úprav
- krycí rám z hliníkového profilu ve tvaru T je součástí vodících kolejnic a současně překrývá původní zárubeň / zed'
- předmontovaná konstrukce umožňuje rychlou a jednoduchou montáž
- krycí rám je standardně lakován do barvy vrat
- montáž před otvor poskytuje více místa v garáži
- hliníkový rám je od vratové konstrukce tepelně oddělen
- jednoduchá obsluha se stropním pohonem

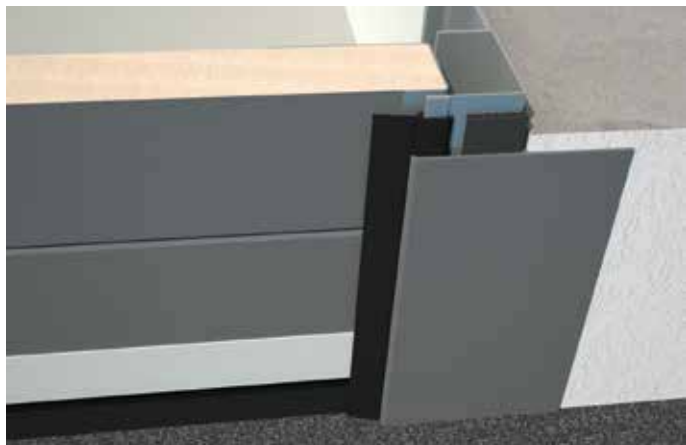

Rychlá a snadná renovace bez nutnosti stavebních úprav!



Původní vratové křídlo
se jednoduše vysadí a
stávající rám zůstává.

.....

Montáž

Nová vrata se namontují
do otvoru. Původní rám
se překryje hliníkovým
osazovacím rámem.

.....

TRIDO Evo

Minimální nároky na prostor.
Využití plné hloubky garáže.
Minimální snížení průjezdní
výšky.



Systém TRIDO Evo s krycím rámem ve tvaru L

šikovně úsporná verze...

- jedinečné kompletní řešení pro stavební otvory, kde je k dispozici jen nízké nadpraží 0 – 50 mm a ostění 0 – 50 mm
- předmontovaná konstrukce umožňuje rychlou a jednoduchou montáž
- montáž do otvoru poskytuje více prostoru v garáži
- krycí rám z kvalitních hliníkových profilů je standardně lakován do barvy vrat
- hliníkový rám je od vratové konstrukce tepelně oddělen
- jednoduchá obsluha se stropním pohonem

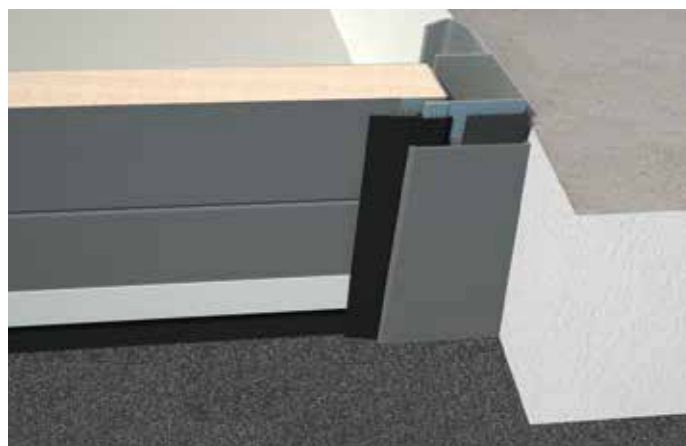

Posuvná sekční vrata TRIDO s funkcí částečného otevření



horní těsnění



boční těsnění



spodní těsnění

Posuvná sekční vrata

dva v jednom...

- alternativní řešení s využitím prostoru pod stropem garáže
- funkce částečného otevření: otevřete svá vrata jen na požadovanou šířku
- výroba na míru – každá jsou vyrobena přesně podle Vašich požadavků
- 40 mm silné panely s výbornou tepelně-izolační vlastností





závěsný systém
umožňuje klidný pohyb vrat



nerezové podlahové vedení



madlo pro ruční ovládní



Systémy kování

pohon na boční stěně / mechanické provedení

- ostění na straně posuvu 80 – 760 mm
- jednoduchá vodící kolejnice se samozavíračem

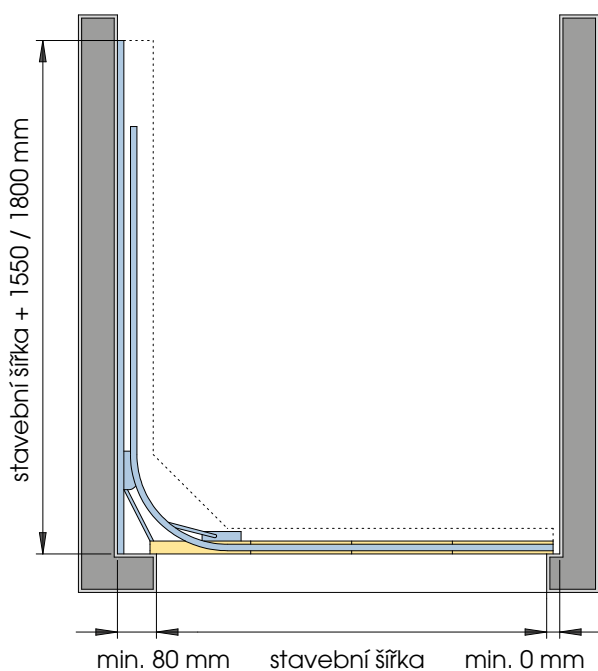

pohon v nadpraží

- ostění min. 760 mm / 460 mm
- ostění min. 1060 mm / 510 mm
- jednoduchá vodící kolejnice

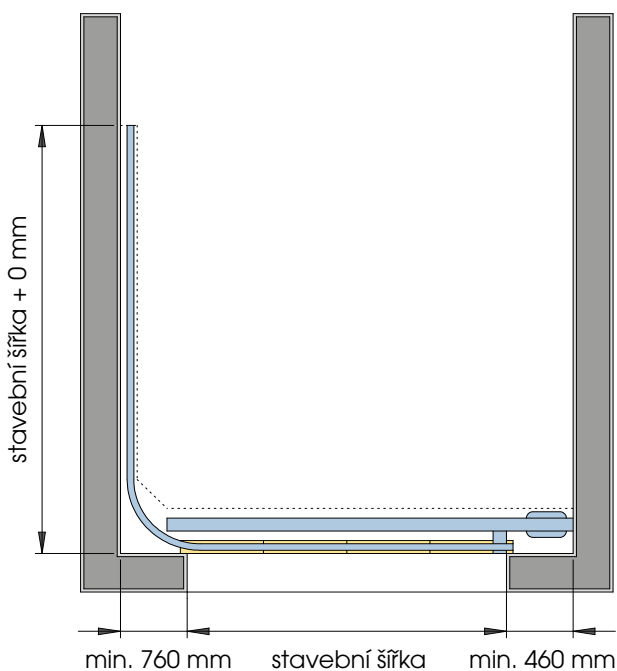

Křídlová vrata a dveře TRIDO



MB 60E



MB 45



Křídlové dveře

stejný vzhled s vraty...

- praktický dodatečný vchod do garáže, který perfektně padne ke každým garážovým vratům
- kvalitní hliníkové profily s PTM / bez PTM
- kliky a panty v RAL 9016, RAL 9006, RAL 7016, RAL 9005, RAL 8003, elox, bronz
- hliníkový podlahový práh (výška 12/20 mm)
- stavitelné panty ve třech osách
- možné dvojitě nebo trojitě prosklení

Ukázky dveřních panelů DESIGN



Dveřní výplně

ještě více možností...

Vratové panely

- výplň z tepelně izolovaných sendvičových panelů, viz. kompletní nabídka panelů v sekci sekčních garážových vrat

Kompaktní dveřní panely STANDARD

HPL panely - tloušťka 24/40 mm

- sendvičový panel s pěnovým jádrem a oboustranným pláštěm HPL vyrobeným ze směsi syntetických pryskyřic
- oboustranně foliované, plné provedení

Hliníkové panely - tloušťka 24/40 mm

- sendvičový panel s pěnovým jádrem a oboustranným hliníkovým pláštěm
- lakované / foliované, plné provedení

Kompaktní dveřní panely DESIGN

HPL nebo hliníkové panely - tloušťka 36 mm

- sendvičový panel s pěnovým jádrem
- na výběr nerezové doplňky, prosklení
- lakované / foliované provedení

Standardní barvy profilů

RAL 9016



RAL 9006

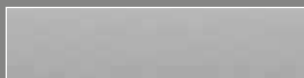

RAL 7016



RAL 8003



Dvoukřídlá vrata

klasika v moderním designu...

- alternativní řešení s minimálními nároky na prostor, ideální pro renovace
- kvalitní hliníkové profily s PTM / bez PTM
- kliky a panty v RAL 9016, 9006, 7016, 9005, 8003, elox, bronz
- hliníkový podlahový práh (výška 12/20 mm)
- stavitelné panty ve třech osách
- výplň z tepelně izolovaných sendvičových panelů, viz. kompletní nabídka panelů v sekci sekčních garážových vrat
- možné dvojité nebo trojitě zasklení



Křídlová skládací vrata

provedení 2 + 1

- inovativní, praktické řešení pro garáže, kde nelze použít sekční vrata
- spojuje výhody křídlových dveří a skládacích vrat
- snadný přístup díky průchozímu křídlu
- skládací křídlo šetří místo
- maximální rozměry: 3600 x 3000 mm
- kvalitní hliníkové profily s PTM / bez PTM
- možné otevírání ven nebo dovnitř
- výplň z tepelně izolovaných sendvičových panelů
- příslušenství a doplňky jako u křídlových dveří a vrat (nadsvětlík, kliky, prosklení...)



Integrované vstupní dveře

Integrované vstupní dveře

Integrované vstupní dveře se otvírají vždy ven a umožňují rychlý a pohodlný vstup do garáže bez nutnosti otevření celých vrat. Elegantní ultra-nízký práh není překážkou ani pro jízdní kola. Integrované dveře lze umístit jak na střed vratového křídla, tak i po stranách. Rámy dveří jsou zhotoveny z hliníkových profilů v provedení přírodní elox (standard) nebo je lze lakovat v barvě vrat. Dveře jsou standardně vybaveny samozavíračem s aretační funkcí.

Typy prahů



standardní práh
výška prahu 140+20 mm



nízký práh
výška prahu 55 mm



ultra-nízký práh
výška prahu cca 27 mm



Design podle Vašeho přání

Rozšířená nabídka barev

Oblíbené barvy lze lakovat dle vzorníku RAL a NCS. V nabídce jsou i strukturované povrchy a metalické barvy.



Rozšířené dekory fólií

Díky rozmanité nabídce více než 50 fólií v imitaci dřeva nebo barvy, sladíte garážová vrata s okny a vstupními dveřmi.



Fasádní vrata

Fasádní vrata jsou novinkou na českém trhu. Jedná se o systém kování, kde vrata líčují s fasádou domu a nesou totožný obklad jako okolní stěny. Může se jednat o kovový obklad, obklad ze dřeva, skla a jiných moderních materiálů. Fasádní vrata působí dokonalým dojmem v celkovém vzhledu domu a stávají se velice oblíbeným prvkem v moderní architektuře.

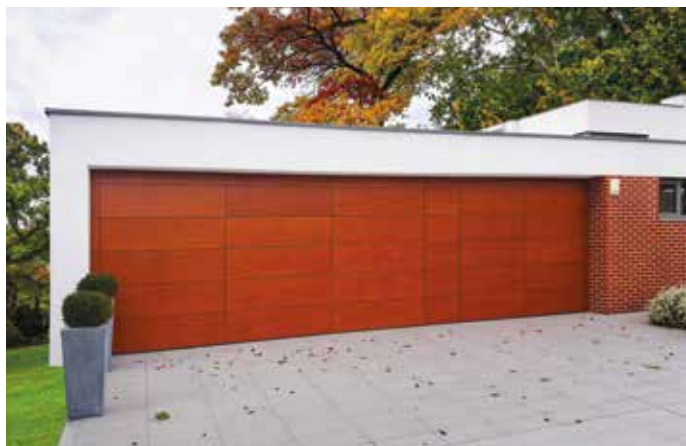

Atypické realizace

TRIDO dokáže najít řešení i v případech, kdy od jiných výrobců vrat uslyšíte „To nejde!“

Erudovaný technický tým TRIDO často dokáže vymyslet, zkonstruovat a vyrobit i věci na první pohled nemožné. Předkládáme malou ukázkou, která jen naznačuje nepřeberné možnosti překračování technických, vzhledových a funkčních limitů:



posuvná vrata do půdorysného oblouku



sekční vrata se šikmou spodní sekcí



posuvná vrata s obkladem „CORTEN“ (rezavá patina)



sekční vrata s obkladem nerez



rustikální dřevěná posuvná vrata



speciální vrata pro loděnici

Pohony garážových vrat TRIDO

Garážová vrata TRIDO dodáváme se špičkovými pohony německého výrobce SOMMER, kterou firma TRIDO na českém trhu exkluzivně zastupuje. Pohony Sommer se vyznačují vysokou kvalitou zpracování, snadnou ovladatelností, pokročilou elektronickou inteligencí a dlouhou životností. Všechny tyto přednosti společně poskytují uživateli výjimečný komfort.



pohon **Pro+**
s oddělenou řídicí jednotkou



pohon **Base+ / Aperto A**
s řídicí jednotkou na kolejnici

Výkonové řady pohonů od 550 do 1 100 N.

Se speciální elektronikou a semaforovým řízením se dají použít pro hromadné garáže.

- jedinečný systém s pohyblivým motorem po pevně napnutém nepohyblivém řetězu
- řetěz odolný proti opotřebení, bezúdržbový, s vysokou pevností v tahu
- samosvorný pohon s vysokou samodržností a aktivním protitlakem při pokusu o vloupání
- řízený softlauf pro měkký rozjezd a dojezd
- automatická identifikace překážky, pohon reverzuje a zabraňuje možným škodám
- integrované nouzové odblokování umožňuje odblokovat a zablokovat vrata v každé poloze
- pohon Pro+ s oddělenou řídicí jednotkou pro snadnou montáž na stěnu nebo strop bez úpravy elektroinstalace, s integrovaným tlačítkem



Řídicí jednotka u vrat



Řídicí jednotka v prostoru garáže



Řídicí jednotka na stropě, nebo
kdekoliv budete chtít

Nadstandardní doplňky pohonů:

- modul MEMO – rozšíření paměti ze 40 na 450 paměťových pozic
- modul SENSO – odvětrání při vysoké vlhkosti vzduchu v garáži
- modul LOCK – přídavné uzamčení pohonu až do síly záběru 300 kg
- modul RELAY – dodatečné spínání osvětlení garáže nebo dvora
- modul LUMI+ / LUMI Pro+ - přídavné osvětlení garáže na jednotce pohonu
- modul MOTION – detektor pohybu automaticky aktivuje osvětlení na pohonu
- modul LASER – laser pro přesné zaparkování v garáži
- modul ACCU – zajištění funkce vrat při výpadku proudu
- modul BUZZER / ALARM – zvuková signalizace při zavírání nebo při neoprávněném vniknutí do garáže

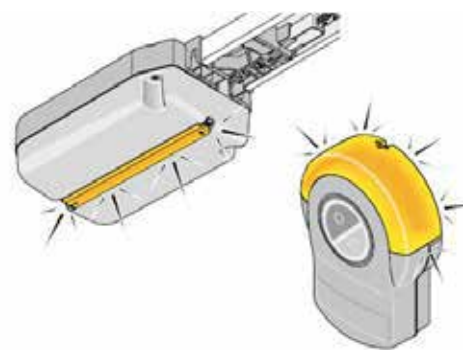

Chytré ovladače garážových vrat

Chytrý ovladač s elegantním vzhledem a odolností proti nárazu Vám na dotázání zobrazí, zda jsou vrata uzavřeny či nikoliv.

Variety chytrých ovladačů:

Pearl / Pearl Vibe – 4-kanálový univerzálně použitelný dálkový ovladač s možností ovládat až 4 zařízení; Pearl Vibe potvrdí úspěšný příjem signálu zavibrováním

Slider+ / Slider Vibe – 4-kanálový univerzálně použitelný dálkový ovladač s možností ovládat až 4 zařízení; Slider Vibe potvrdí úspěšný příjem signálu zavibrováním

Pearl Status – 3-kanálový ovladač se čtvrtým dotazovacím tlačítkem pro zjištění polohy vrat; stisknutím červeného dotazovacího tlačítka pohodlně zjistíte stav vrat i bez vizuálního kontaktu

Pearl Twin – 2-kanálový univerzálně použitelný dálkový ovladač s možností ovládat dvě zařízení

SOMtouch – 2-kanálový nástěnný ovladač s třetím dotazovacím tlačítkem pro zjištění polohy vrat, v elegantním moderním designu (dosah 25 m)

Wallstation – 3-kanálový nástěnný ovladač (kabelový) nabízí 3 funkce: otevřít / stop / zavřít – zapnout / vypnout světlo – dovolenkový režim / zablokování DO

Telecody+ – 12-kanálová bezdrátová kódová klávesnice

ENTRAcode+ FD, UP, AP – 5-kanálová kódová klávesnice, umístění do vrat, dveří, sloupku, na omítku nebo pod omítku

ENTRAsys+ FD, UP – 4-kanálová čtečka otisku prstů, umístění do vrat, dveří, sloupku nebo pod omítku

GSM klíč – ovládání vrat nebo brány mobilním telefonem

SOMweb – ovládání vrat aplikací v telefonu s ověřením stavu vrat



Pearl / Pearl Vibe
různobarevné provedení



Slider+ / Slider Vibe



Pearl Status



Pearl Twin



SOMtouch



Wallstation



Telecody+



ENTRAsys+
čtečka
otisku prstů



ENTRAcode+
kódová
klávesnice



GSM klíč
pro mobilní
telefon



SOMweb
aplikace pro
ovládání vrat

Pohony Aperto A, Base+, Pro+, Tiga s novým, obousměrným bezdrátovým systémem SOMloq2:

- maximální zabezpečení proti hackerům díky 128 bit. kódování Rollingcode
- zpětná vazba pohonů s ovladači
- vybrané ovladače na dotaz zjišťují polohu vrat i bez vizuálního kontaktu
- výrazně zvyšuje účinný dosah ovladačů
- funkce HOP - aktivní předávání signálu mezi přijímači SOMloq2
- funkce Autorepeat - opakované vysílání signálu ovladače



Bezpečnost na prvním místě!

Ochrana sevření prstů

Spoje panelů jsou speciálně tvarovány tak, aby se zamezilo případnému sevření prstů. Dvoustěnné sendvičové panely s pozinkovaným plechem a jádrem plněným polyuretanovou pěnou zajišťují výborné tepelně izolační vlastnosti vrat. Koeficient postupu u panelu je $U = 0,6 \text{ W} \cdot \text{m}^2 \cdot \text{K}^{-1}$.

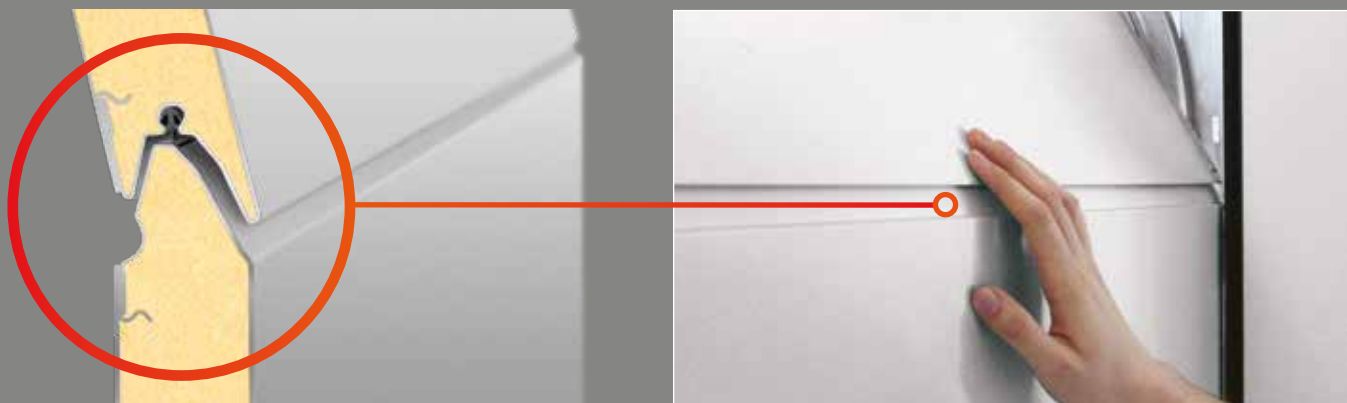

Pojistka proti pádu

Vrata jsou standardně vybavena pojistkou přetržení pružiny, která dle platných předpisů v případě prasknutí pružiny okamžitě zastaví chod vrat a zabrání tak pádu vratového křídla.

Rozpoznání překážek

Sekční garážová vrata TRIDO společně se stropním pohonem Sommer tvoří silné duo, které Vám ulehčí každodenní život. Zůstaňte v teple a bezpečí Vašeho vozidla a otevřete vrata jednoduše stisknutím tlačítka – nevzdávejte se svého pohodlí. Toto spojení Vám současně zaručí maximálně bezpečný chod vrat. Každý stropní pohon Sommer je automaticky vybaven rozpoznáním překážky - při kontaktu vrat s překážkou pohon automaticky reverzuje.



S námi budete vždy v pohodlí...



Certifikáty kvality

CERTIFIKÁT

Certifikát podle systému managementu č. 3653
TUV BÚO Czech s.r.o.
působící ve společnosti

TRIDO

TRIDO, s.r.o.
Na Brankách 2269/3
CZ - 678 01 Blatná
IČ: 65279183

Provozovna:
Na Brankách 2269/3, 678 01 Blatná

žijeme si společně
systém managementu kvality v oboru

výroba automatických dvířek a vstřepných systémů
okna, dveří, oken, dveří, dveří a okna
výškových a nízkých, keramiky

Na základě vykonaného auditu, číslo 2, 14.06.2016
bylo prokázáno splnění
požadavků normy

ČSN EN ISO 9001:2015

Tento certifikát je platný od 01.04.2022 do 01.03.2025
Registrační číslo certifikátu 14.206.736

Logo of TÜV BÚO Czech s.r.o. and IAF.

**PROTOKOL
O POSOUZENÍ VLASTNOSTI VÝROBKU**

evropská norma EN 1017 - CPR - 16.002.016, revize 2.0

1. úroveň prohlášení Evropského parlamentu a Rady (2011) 305/2011 z 8. srpna 2011
dotyčného s oblastí technických specifikací pro výrobky stavebního materiálu vzhledem
ke své funkci jako stavební materiál, a v souvislosti s harmonizovanými předpisy pro výrobky
z oblasti stavebního materiálu vzhledem ke své funkci jako stavební materiál

**Sekční přírůstek vzorku
TRIDO**

TRIDO, s.r.o.
Na Brankách 2269/3
CZ - 678 01 Blatná
IČ: 65279183

Město výroby:
Na Brankách 2269/3, CZ - 678 01 Blatná

TUV BÚO Czech s.r.o. provedl na základě příkazu, pověření, technických předpisů
a dokumentace v rámci systému 2 podle přílohy V, 1 a 4 CPR přírůstek vzorku
výrobku způsobem a přílohou 24 normy

EN 10241-2003+A2:2016

Číslo vzorku	Subjekt vzorku	Normativní kód, specifikace
TRIDO-001	TRIDO	EN 10241-2003+A2:2016
TRIDO-002	TRIDO	EN 10241-2003+A2:2016
TRIDO-003	TRIDO	EN 10241-2003+A2:2016
TRIDO-004	TRIDO	EN 10241-2003+A2:2016
TRIDO-005	TRIDO	EN 10241-2003+A2:2016
TRIDO-006	TRIDO	EN 10241-2003+A2:2016
TRIDO-007	TRIDO	EN 10241-2003+A2:2016
TRIDO-008	TRIDO	EN 10241-2003+A2:2016
TRIDO-009	TRIDO	EN 10241-2003+A2:2016
TRIDO-010	TRIDO	EN 10241-2003+A2:2016

Tento protokol je platný dle 6. přílohy 6, 1017 - CPR - 16.002.016, který byl
vydan 23.10.2017.

V Blatné dne 02.10.2017

Logo of TÜV BÚO Czech s.r.o. and signature of the official.

**PROTOKOL
O POSOUZENÍ VLASTNOSTI VÝROBKU**

evropská norma EN 1017 - CPR - 16.002.016, revize 2.0

1. úroveň prohlášení Evropského parlamentu a Rady (2011) 305/2011 z 8. srpna 2011
dotyčného s oblastí technických specifikací pro výrobky stavebního materiálu vzhledem
ke své funkci jako stavební materiál, a v souvislosti s harmonizovanými předpisy pro výrobky
z oblasti stavebního materiálu vzhledem ke své funkci jako stavební materiál

**Sekční přírůstek vzorku
TRIDO**

TRIDO, s.r.o.
Na Brankách 2269/3
CZ - 678 01 Blatná
IČ: 65279183

Město výroby:
Na Brankách 2269/3, CZ - 678 01 Blatná

TUV BÚO Czech s.r.o. provedl na základě příkazu, pověření, technických předpisů
a dokumentace v rámci systému 2 podle přílohy V, 1 a 4 CPR přírůstek vzorku
výrobku způsobem a přílohou 24 normy

EN 10241-2003+A2:2016

Číslo vzorku	Subjekt vzorku	Normativní kód, specifikace
TRIDO-001	TRIDO	EN 10241-2003+A2:2016
TRIDO-002	TRIDO	EN 10241-2003+A2:2016
TRIDO-003	TRIDO	EN 10241-2003+A2:2016
TRIDO-004	TRIDO	EN 10241-2003+A2:2016
TRIDO-005	TRIDO	EN 10241-2003+A2:2016
TRIDO-006	TRIDO	EN 10241-2003+A2:2016
TRIDO-007	TRIDO	EN 10241-2003+A2:2016
TRIDO-008	TRIDO	EN 10241-2003+A2:2016
TRIDO-009	TRIDO	EN 10241-2003+A2:2016
TRIDO-010	TRIDO	EN 10241-2003+A2:2016

Tento protokol je platný dle 6. přílohy 6, 1017 - CPR - 16.002.016, který byl
vydan 23.10.2017.

V Blatné dne 02.10.2017

Logo of TÜV BÚO Czech s.r.o. and signature of the official.

Široký výběr výrobků pro každého ...



Kancelář Praha:
telefon: 271 741 949
e-mail: praha@trido.cz

Kancelář Plzeň:
telefon: 377 441 871
e-mail: plzen@trido.cz

Kancelář Opava:
telefon: 553 611 116
e-mail: opava@trido.cz

TRIDO, s.r.o.
Na Brankách 3
678 01 Blansko
tel: 800 800 874
info@trido.cz
www.trido.cz

Regionální zástupce:



TRIDO[®]