

# TOSHIBA



## HOME / RAS

Klimatizace pro byty,  
domy a malé kanceláře



## ESTIA / HWS

Tepelná čerpadla  
vzduch-voda



## BUSINESS / RAV

Klimatizace pro komerční  
oblast a průmysl

HOME / ESTIA / LIGHT BUSINESS  
**CENÍK TOSHIBA 2025/26**



# VŠEOBECNÉ OBCHODNÍ PODMÍNKY

## 1. CENOVÉ PODMÍNKY – DOPORUČENÉ MOC V KČ

Geník v Kč obsahuje doporučené maloobchodní ceny v Kč, cena se rozumí sklad Praha, procleno, v originál balení.

Výsledné ceny mohou být upřesněny dle množství odběru, obchodních dohod, charakteru zakázky (viz záruční podmínky) a dle vývoje měnového kursu Kč/EUR. Datované nabídky vypracované dovozcem jsou pro něj jednostranně závazné 1 měsíc, není-li uvedeno jinak.

Smluvním partnerům, montážním firmám a vyšším dodavatelům jsou poskytovány množstevní slevy a rabaty dle sjednaných obchodních podmínek, buď z uvedených MOC cen v Kč nebo v případě větších objemů z velkoobchodního €-ceníku (dle obchodní dohody).

Pro bližší informace ohledně smluvní spolupráce se obraťte na naše obchodní oddělení.

### 1.1 Spediční smluvní přeprava, převzetí zboží

Zajišťujeme přepravu zboží do místa určení po celém území ČR ve spolupráci se smluvní spediční firmou. Nestanoví-li obchodní dohoda jinak, poplatky za spediční služby a vychystávací poplatek hradí příjemce.

Kupující je povinen při převzetí zboží od přepravce zkontrolovat, zda transportní obal nevykazuje poškození a provést veškeré možné kontroly, kterými je možno ověřit, že dodané zboží je v pořádku, a že odpovídá dodacím listům a objednávce. Po převzetí lze uplatňovat jen skryté záruční vady zjištěné po spuštění zařízení, nikoliv hrubé transportní poškození.

### 1.2 Zákonné normy

Jednotky splňují platné harmonizované evropské normy kompatibilní s českými normami dle prohlášení o shodě.

## 2. ZÁRUČNÍ PODMÍNKY

### Plná záruka 36 měsíců (pro koncového uživatele od montážního subjektu)

Na zařízení dodávané a montované je poskytována záruka v délce 36 měsíců od data prodeje, nestanoví-li obchodní dohoda jinak. Pro platnost záruky je na zařízení nutné provádět pravidelnou odbornou údržbu a pravidelný odborný servis, dle požadavků zákonných norem a doporučení výrobce, vždy s přihlédnutím na místní provozní podmínky zařízení a jeho provozní zatížení.

### Materiálová záruka (pro odběratele, tj. odbornou montážní firmu – platí pouze při dodávce zboží)

Tato záruka je poskytována dovozcem montážním organizacím, a vztahuje se na zboží, u kterého je montáž, uvedení do provozu a pravidelná údržba zajišťována právě odběratelem – odbornou montážní firmou. V rámci záruky dodavatel poskytne bezplatnou dodávku náhradních dílů, na jejichž závadu se vztahuje materiálová záruka. Opravu zařízení vč. diagnostiky a výměny dílů zajišťuje sám odběratel, resp. montážní firma, na vlastní náklady, což je zohledněno v obchodních podmínkách.

### 2.1 Výluky ze záruky

#### Záruka se nevztahuje na vady:

- způsobené držitelem nebo provozovatelem úmyslně nebo jeho nedbalostí
- způsobené zanedbáním údržby zařízení nebo užíváním zařízení vymykajícím se z obvyklých podmínek nebo v rozporu s předpisy stanovených výrobcem

- způsobené živelnou událostí, havárií, krádeží nebo přepravou zařízení
- způsobené účinky nadměrného tepla nebo chladu na zařízení
- zapříčiněné tím, že dříve vzniklá vada byla opravena neodborně neautorizovaným servisem
- jejichž rozsah je způsoben neodborným používáním dříve poškozeného zařízení bez provedení opravy

#### Záruka se dále nevztahuje:

- na poruchy nebo závady na zařízení, které nebylo nainstalováno podle pokynů výrobce
- na součásti a zařízení, které byly namontovány dodatečně a neodpovídají originálnímu katalogu dílů výrobce nebo jejich použití nebylo schváleno dodavatelem
- na zařízení, která byla opravována nebo udržována neodbornou nebo neautorizovanou firmou nebo osobou
- na části zařízení, které podléhají běžnému opotřebení a jejichž životnost je kratší než doba záruky (filtry a jiný spotřební materiál)

## 2. 2 Povinná údržba

Majitel/provozovatel je povinen podle pokynů výrobce, resp. dodavatele na vlastní náklady zabezpečit provádění pravidelné údržby zařízení, popř. zákonné kontroly těsnosti autorizovaným odborným servisem. O provedení předepsané údržby je držitel povinen nechat si vystavit záznam podle pokynů zákona, výrobce, resp. dodavatele.

## 3. VLASTNICTVÍ KE ZBOŽÍ

Zboží je až do úplného zaplacení výhradním majetkem dodavatele se všemi právy, která z výhradního vlastnictví vyplývají dle zákonných norem platných na území ČR.

Při požadavku vrácení zboží, zrušení objednávky nebo výměny nepoškozeného zboží je dodavatel oprávněn účtovat manipulační poplatek 15 % z předchozí prodejní nebo i nabídkové ceny vráceného zboží. Poškozené zboží nebo zboží s poškozeným obalem nelze vrátit.

## 4. PLATNOST CEN A ÚDAJŮ

Platnost uvedených cen je od 1. 4. 2025 do jejich následující aktualizace. Dovozece si vyhrazuje právo na jejich aktualizace dle vývoje kurzu, změn cen výrobce nebo generálního zastoupení Toshiba.

Údaje uvedené v tomto dokumentu nenahrazují servisní manuály a technická data, která jsou uvedeny v technické dokumentaci výrobce. Tiskové chyby vyhrazeny.

## HOME / RAS

### KLIMATIZACE PRO VAŠI DOMÁCNOST

RAS INVERTER.....	str. 4
RAS MULTI INVERTER.....	str. 12
RAS PŘEHLED FUNKCÍ A VYBAVENÍ.....	str. 21

## ESTIA

### TEPELNÁ ČERPADLA VZDUCH / VODA

ESTIA TEPELNÁ ČERPADLA.....	str. 22
ZÁSOBNÍKY TUV.....	str. 28
PŘÍSLUŠENSTVÍ.....	str. 28
SPECIFIKACE KABELŮ A JIŠTĚNÍ.....	str. 30
ESTIA R1234ZE DHW PRO OHŘEV TUV.....	str. 33

## BUSINESS / RAV

### KLIMATIZACE PRO TRVALÝ PROVOZ

RAV SYSTÉMY.....	str. 34
VNITŘNÍ JEDNOTKY.....	str. 36
VENKOVNÍ JEDNOTKY.....	str. 53
DVEŘNÍ CLONY.....	str. 54
RAV PŘÍMÝ VÝPAR PRO VZT (DX-KIT).....	str. 56
RAV MULTIKOMBINACE.....	str. 57
PŘÍSLUŠENSTVÍ.....	str. 59
SPECIÁLNÍ OBCHODNÍ PODMÍNKY PRO VELKOOBCHOD.....	str. 62
TECHNICKÉ PARAMETRY.....	str. 63

CENÍK: BUSINESS / SYSTÉMY PRO VELKÉ OBJEKTY

## BUSINESS / VRF

### SYSTÉMY PRO VELKÉ OBJEKTY

## BUSINESS / USX CHILLER

### SYSTÉMY PRO VELKÉ OBJEKTY

## SEIYA CLASSIC 2



SEIYA

- BASIC LINE / Moderní elegantní vzhled / Pasivní filtrace
- Nová generace zařízení
- Ekologické a úsporné chladivo R32
- Třída účinnosti A++ pro chlazení A+ pro topení
- Elegantní nadčasový a moderní design (vnitřní jednotka stejná jako SEIYA 2023)

Ovládání přes  
smartphone  
(pouze s WiFi)Energy  
Monitoring  
(není podporován)

RAS-Bxx B2KVG-E2 (R32)

- Čistě bílá barva vnitřní jednotky
- Funkce samočištění proti plísním a bakteriím
- Speciální hladký povrch výměníku „Magic coil“

- Velmi tichý provoz vnitřní jednotky od 19 dB
- Funkce Extra tichý režim venkovní jednotky
- Temperování prostoru 8 °C, HiPower, tichý provoz
- Možnost nuceného odtávání venkovní jednotky
- Funkce PowerSelect – volba max příkonu/výkonu
- Automatický restart po výpadku napětí
- Toshiba Rotary kompresor, invertorové řízení

RAS-xx B2AVG-E2 (R32)  
(ilustrační obrázek)Ovladač Standard  
(součást balení)Ovladač RB-RXS33-E  
(volitelné příslušenství)3D vizualizace  
pro Android a iOS

- Pasivní filtrace – prachový Ultra Pure filtr (volitelné příslušenství)
- Možnost připojení na WiFi (volitelné příslušenství)
- Aplikace Toshiba Home AC Control

LOXONE  
READY

READY



Typ zařízení	Chlazení [kW]	Topení [kW]	Účinnost Energ.třída SEER / SCOP	Vzduch. výkon [m³/h]	Rozměry V x Š x H [mm]	Akustický tlak [dB(A)/1m]	Příkon/proud [kW/A] Napětí [V]	Cena jednotková € bez DPH	Cena za sestavu € bez DPH	Cena jednotková Kč bez DPH	Cena za sestavu Kč bez DPH
<b>Chladivo R32</b>											
RAS-B10 B2KVG-E2	2,5	3,2	6,10 / 4,00	230-620	288 x 770 x 225	19 - 42	0,84 / 3,65	320 €		7 900 Kč	
RAS-10 B2AVG-E2	0,8-3,0	0,8-3,9	A++ / A+		530 x 660 x 240	49 / 58	230 V	680 €	1 000 €	16 600 Kč	24 500 Kč
RAS-B13 B2KVG-E2	3,3	3,6	6,10 / 4,00	230-650	288 x 770 x 225	20 - 43	1,02 / 4,43	330 €		8 100 Kč	
RAS-13 B2AVG-E2	1,0-3,6	0,8-4,5	A++ / A+		530 x 660 x 240	50 / 58	230 V	770 €	1 100 €	18 800 Kč	26 900 Kč
RAS-B16 B2KVG-E2	4,2	5,0	6,10 / 4,00	330-760	293 x 798 x 230	22 - 45	1,45 / 6,30	370 €		9 100 Kč	
RAS-16 B2AVG-E2	1,1-4,7	0,9-6,0	A++ / A+		550 x 780 x 290	52 / 58	230 V	1 100 €	1 470 €	26 900 Kč	36 000 Kč
RAS-B18 B2KVG-E2	5,0	5,4	6,10 / 4,00	480-790	293 x 798 x 230	26 - 47	1,67 / 7,26	430 €		10 500 Kč	
RAS-18 B2AVG-E2	1,1-5,4	1,1-6,0	A++ / A+		550 x 780 x 290	52 / 59	230 V	1 300 €	1 730 €	31 800 Kč	42 300 Kč
RAS-B24 B2KVG-E2	6,5	7,0	6,10 / 4,00	660-1070	320 x 1050 x 250	29 - 48	2,00 / 8,70	510 €		12 500 Kč	
RAS-24 B2AVG-E2	1,1-7,1	1,2-7,9	A++ / A+		550 x 780 x 290	59 / 64	230 V	1 550 €	2 060 €	37 900 Kč	50 400 Kč

## PŘÍSLUŠENSTVÍ

Ovladač	Ovladač dálkový IR SEIYA (vel. 07,10,13,16,18,24)	součást balení	
RB-N105S-G	WiFi Interface bez kabelu – řízení přes aplikaci TOSHIBA Home AC Control / Seiya New		115 € 2 800 Kč
RB-RXS33-E	Ovladač komfortní dálkový IR vč. týdenního programu provozu a funkce temperování prostoru 8 °C		105 € 2 500 Kč
RB-RXS34-E	Ovladač designový dálkový IR, černý vzor HAORI		120 € 2 900 Kč
AP-IR-WIFI-5	AIR PATROL – Ovládání přes WiFi a rozhraní chytrého telefonu (iOS nebo Android)		330 € 8 000 Kč
AP-SMART_SOCKET	AIR PATROL – Adaptér zásuvky 230 V – časovač a funkce měření energie (rozšíření k AP-IR-WIFI-5)		na dotaz na dotaz
TCB-IFCB5-PE	Modul pro externí řízení On/Off (kontaktem od kartového systému, okna nebo relé)		80 € 1 900 Kč
TCB-PX100-PE	Elektrobox pro TCB-IFCB5-PE		95 € 2 300 Kč
TCB-SSRL011UUP-E	Interface pro připojení na centrální sběrnici VRF/RAV TCC- nebo TU2C-Link (Uh nebo U3/U4)		230 € 5 600 Kč
818F0050	Filtrační pásy Ultra Pure PM2.5		40 € 980 Kč
818F0072	Filtrační pásy Ultra Fresh filtr		35 € 800 Kč
818F0023	Filtrační pásy s aktivním uhlíkem a extraktem katechin		30 € 700 Kč
818F0036	Filtrační pásy IAQ filtr systém s přírodními enzymy		50 € 1 200 Kč

- BASIC LINE / Velmi kvalitní a tiché provedení
- Excelentní poměr cena / výkon a výbava
- Ekologické a úsporné chladivo R32
- Třída účinnosti A++ pro chlazení i topení, všechny typy
- Elegantní nadčasový a moderní design

- Čistě bílá barva vnitřní jednotky
- Pasivní filtrace – Ultra Fresh filtr a základní prachový filtr (součást dodávky)
- Funkce samočištění proti plísním a bakteriím
- Speciální hladký povrch výměníku „Magic coil“

- Velmi tichý provoz vnitřní jednotky od 19 dB
- Unikátní funkce Extra tichý provoz venkovní jednotky (potlačení hluku – hlučnost od 47 dB)
- Temperování prostoru 8 °C, HiPower, tichý provoz
- Možnost nuceného odtávání venkovní jednotky
- Funkce PowerSelect – volba max příkonu/výkonu
- Automatický restart po výpadku napětí
- Toshiba Rotary kompresor, invertorové řízení

- Možnost připojení na WiFi (volitelné příslušenství)
- Aplikace Toshiba Home AC Control



Ovládání přes smartphone (přes WiFi – volitelné příslušenství)



Energy Monitoring (přes WiFi – volitelné příslušenství)

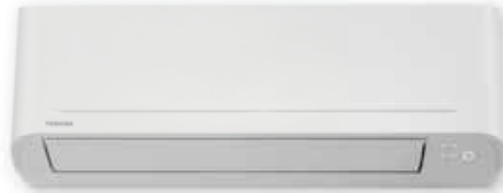

RAS-Bxx E2KVG-E (R32)



RAS-xx E2AVG-E (ilustrační obrázek)



Ovladač Standard (součást balení)



Ovladač RB-RXS33-E (volitelné příslušenství)



3D vizualizace pro Android a iOS



Typ zařízení	Chlazení [kW]	Topení [kW]	Účinnost Energ.třída SEER / SCOP	Vzduch. výkon [m³/h]	Rozměry V x Š x H [mm]	Akustický tlak [dB(A)/1m]	Příkon/proud [kW/A] Napětí [V]	Cena jednotková € bez DPH	Cena za sestavu € bez DPH	Cena jednotková Kč bez DPH	Cena za sestavu Kč bez DPH
<b>Chladivo R32</b>											
RAS-B10 E2KVG-E	2,5	3,2	7,00 / 4,60	510	288 x 770 x 225	19 - 39	0,86 / 3,74	390 €		9 500 Kč	
RAS-10 E2AVG-E	0,8-3,0	1,0-3,9	A++ / A++		530 x 660 x 240	47 / 49	230 V	830 €	1 220 €	20 300 Kč	29 800 Kč
RAS-B13 E2KVG-E	3,3	3,6	7,00 / 4,60	560	288 x 770 x 225	20 - 41	0,92 / 4,00	400 €		9 800 Kč	
RAS-13 E2AVG-E	1,2-3,6	1,0-4,5	A++ / A++		530 x 660 x 240	48 / 49	230 V	930 €	1 330 €	22 700 Kč	32 500 Kč
RAS-B16 E2KVG-E	4,2	5,0	7,00 / 4,60	760	293 x 798 x 230	21 - 43	1,34 / 5,83	420 €		10 300 Kč	
RAS-16 E2AVG-E	1,4-4,7	1,3-6,0	A++ / A++		550 x 780 x 290	50 / 51	230 V	1 300 €	1 720 €	31 800 Kč	42 100 Kč
RAS-B18 E2KVG-E	5,0	5,4	7,00 / 4,40	840	293 x 798 x 230	26 - 47	1,50 / 6,52	500 €		12 300 Kč	
RAS-18 E2AVG-E	1,5-5,5	1,4-6,0	A++ / A+		550 x 780 x 290	50 / 51	230 V	1 550 €	2 050 €	37 900 Kč	50 200 Kč
RAS-B24 E2KVG-E	6,5	7,0	6,90 / 4,30	1070	320 x 1050 x 250	29 - 48	2,10 / 9,13	610 €		15 000 Kč	
RAS-24 E2AVG-E	1,7-7,2	1,5-8,1	A++ / A+		550 x 780 x 290	54 / 54	230 V	1 880 €	2 490 €	46 000 Kč	61 000 Kč

## PŘÍSLUŠENSTVÍ

Ovladač	Ovladač dálkový IR SEIYA (vel. 07,10,13,16,18,24)	součást balení	
RB-N105S-G	WiFi Interface bez kabelu – řízení přes aplikaci TOSHIBA Home AC Control / Seiya New		115 € 2 800 Kč
RB-RXS33-E	Ovladač komfortní dálkový IR vč. týdenního programu provozu a funkce temperování prostoru 8 °C		105 € 2 500 Kč
RB-RXS34-E	Ovladač designový dálkový IR, černý vzor HAORI		120 € 2 900 Kč
AP-IR-WIFI-5	AIR PATROL – Ovládání přes WiFi a rozhraní chytrého telefonu (iOS nebo Android)		330 € 8 000 Kč
AP-SMART_SOCKET	AIR PATROL – Adaptér zásuvky 230 V – časovač a funkce měření energie (rozšíření k AP-IR-WIFI-5)		na dotaz na dotaz
TCB-IFCB5-PE	Modul pro externí řízení On/Off (kontaktem od kartového systému, okna nebo relé)		80 € 1 900 Kč
TCB-PX100-PE	Elektrobox pro TCB-IFCB5-PE		95 € 2 300 Kč
TCB-SSRL011UUP-E	Interface pro připojení na centrální sběrnici VRF/RAV TCC- nebo TU2C-Link (Uh nebo U3/U4)		230 € 5 600 Kč
818F0050	Filtrační pásy Ultra Pure PM2.5		40 € 980 Kč
818F0072	Filtrační pásy Ultra Fresh filtr	součást balení	35 € 800 Kč
818F0023	Filtrační pásy s aktivním uhlíkem a extraktem katechin		30 € 700 Kč
818F0036	Filtrační pásy IAQ filtr systém s přírodními enzymy		50 € 1 200 Kč

## SHORAI EDGE Black

SHORAI  
EDGE

- HIGH LINE / Osvědčená řada pro všeobecné použití
- Černý matný celistvý povrch s moderním designem
- Ekologické a úsporné chladivo R32
- Třída až A+++ v režimu chlazení/topení
- Designový IR ovladač Black
- Ultra Pure Filter – filtrační pásy s přírodními látkami
- HADA Careflow efekt – nepřímý proud vzduchu
- Funkce samočištění proti plísním a bakteriím
- Speciální hladký povrch výměníku „Magic coil“
- Snímatelný korpus pro instalaci, bez viditelných perforací
- 3D řízení výdechů (pouze u velikostí 18, 22, 24)
- Funkce PowerSelect – volba max příkonu/výkonu
- Funkce ECO, HiPower, Temperování 8 °C a programátor týdenního provozu, Automatický restart po výpadku napětí
- Toshiba Twin Rotary (18, 22,24) nebo Rotary kompresor (10, 13, 16)
- WiFi modul jako standardní součást jednotky
- Aplikace Toshiba Home AC Control
- Energy Monitoring přes WiFi (pouze Split nebo Multi NEXT)
- Volitelné příslušenství: Ovladač RB-RXS33-E (možnost propojení kabelem – pevné místo + trvalé napájení, temperování na 8 °C, týdenní časovač)

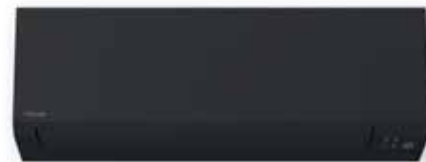
Ovládání přes  
smartphoneEnergy  
Monitoring

RAS-Bxx G3KVSGB-E (černá)

RAS-xx J2AVSG-E1 (R32)  
(ilustrační obrázek)Designový ovladač  
(součást balení)Ovladač RB-RXS33-E  
(volitelné příslušenství)3D vizualizace  
pro Android a iOSLOXONE  
READY

INCLUDED



Typ zařízení	Chlazení [kW]	Topení [kW]	Účinnost Energ.třída SEER / SCOP	Vzduch. výkon [m³/h]	Rozměry V x Š x H [mm]	Akustický tlak [dB(A)/1m]	Příkon/proud [kW/A] Napětí [V]	Cena jednotková € bez DPH	Cena za sestavu € bez DPH	Cena jednotková Kč bez DPH	Cena za sestavu Kč bez DPH
<b>Chladivo R32</b>											
RAS-B10 G3KVSGB-E	2,5	3,2	8,60 / 5,10	312-660	293 x 800 x 226	19 - 40	0,70 / 3,04	780 €		19 100 Kč	
RAS-10 J2AVSG-E1	0,9-3,2	0,9-4,8	A+++ / A+++		550 x 780 x 290	44 / 46	230 V	950 €	1 730 €	23 200 Kč	42 300 Kč
RAS-B13 G3KVSGB-E	3,5	4,2	8,60 / 5,10	342-732	293 x 800 x 226	19 - 43	1,08 / 4,70	830 €		20 400 Kč	
RAS-13 J2AVSG-E1	1,0-4,1	1,0-5,3	A+++ / A+++		550 x 780 x 290	46 / 48	230 V	1 150 €	1 980 €	28 100 Kč	48 500 Kč
RAS-B16 G3KVSGB-E	4,6	5,5	7,80 / 4,60	360-768	293 x 800 x 226	21 - 44	1,52 / 6,61	920 €		22 600 Kč	
RAS-16 J2AVSG-E1	1,2-5,3	1,1-6,5	A++ / A++		550 x 780 x 290	48 / 50	230 V	1 420 €	2 340 €	34 700 Kč	57 300 Kč
RAS-B18 G3KVSGB-E	5,0	6,0	7,80 / 4,60	990	320 x 1053 x 245	26 - 44	1,59 / 6,91	980 €		24 000 Kč	
RAS-18 J2AVSG-E1	1,2-6,0	1,1-6,5	A++ / A++		550 x 780 x 290	48 / 50	230 V	1 715 €	2 695 €	42 000 Kč	66 000 Kč
RAS-B22 G3KVSGB-E	6,1	7,0	7,30 / 4,60	1032	320 x 1053 x 245	27 - 45	1,88 / 8,17	1 120 €		27 400 Kč	
RAS-22 J2AVSG-E1	1,4-6,7	1,2-7,5	A++ / A++		550 x 780 x 290	49 / 51	230 V	1 960 €	3 080 €	48 000 Kč	75 400 Kč
RAS-B24 G3KVSGB-E	7,0	8,0	6,30 / 4,10	1120	320 x 1053 x 245	28 - 47	2,35 / 10,22	1 320 €		32 400 Kč	
RAS-24 J2AVSG-E1*	1,7-7,7	1,7-8,8	A++ / A+		630 x 800 x 300	50 / 52	230 V	2 280 €	3 600 €	55 800 Kč	88 200 Kč

## PŘÍSLUŠENSTVÍ

43T66427	Ovladač designový dálkový IR černý, SHORAI EDGE Black	součást balení	
43T66421	WiFi Interface – řízení přes aplikaci TOSHIBA Home AC Control	součást balení	
RB-RXS33-E	Ovladač komfortní dálkový IR vč. týdenního programu provozu a funkce temperování prostoru 8 °C		105 € 2 500 Kč
RB-RXS34-E	Ovladač designový dálkový IR, černý vzor HAORI		120 € 2 900 Kč
TCB-IFCB5-PE	Modul pro externí řízení On/Off (kontaktem od kartového systému, okna nebo relé)		80 € 1 900 Kč
TCB-PX100-PE	Elektrobox pro TCB-IFCB5-PE		95 € 2 300 Kč
TCB-SSRL011UUP-E	Interface pro připojení na centrální sběrnici VRF/RAV TCC- nebo TU2C-Link (Uh nebo U3/U4)		230 € 5 600 Kč
818F0050	Filtrační pásy Ultra Pure PM2.5	součást balení	40 € 980 Kč
818F0072	Filtrační pásy Ultra Fresh filtr		35 € 800 Kč
818F0023	Filtrační pásy s aktivním uhlíkem a extraktem katechin		30 € 700 Kč
818F0036	Filtrační pásy IAQ filtr systém s přírodními enzymy		50 € 1 200 Kč

\* Typová modifikace na RAS-24J2AVSG-E2 v průběhu roku 2025

# SHORAI EDGE White

SHORAI  
EDGE

- HIGH LINE / Osvědčená řada pro všeobecné použití
- Bílý matný celistvý povrch s moderním designem
- Ekologické a úsporné chladivo R32
- Třída až A+++ v režimu chlazení/topení
- Designový IR ovladač White&Black
- Ultra Pure Filter – filtrační pásy s přírodními látkami
- HADA Careflow efekt – nepřímý proud vzduchu
- Funkce samočištění proti plísním a bakteriím
- Speciální hladký povrch výměníku „Magic coil“
- Snímatelný korpus pro instalaci, bez viditelných perforací
- 3D řízení výdechů (pouze u velikostí 18, 22, 24)
- Funkce PowerSelect – volba max příkonu/výkonu
- Funkce ECO, HiPower, Temperování 8 °C a programátor týdenního provozu, Automatický restart po výpadku napětí
- Toshiba Twin Rotary (18, 22,24) nebo Rotary kompresor (10, 13, 16)
- WiFi modul jako standardní součást jednotky
- Aplikace Toshiba Home AC Control
- Energy Monitoring přes WiFi (pouze Split nebo Multi NEXT)
- Volitelné příslušenství: Ovladač RB-RXS33-E (možnost propojení kabelem – pevné místo + trvalé napájení, temperování na 8 °C, týdenní časovač)



Ovládání přes  
smartphone



Energy  
Monitoring

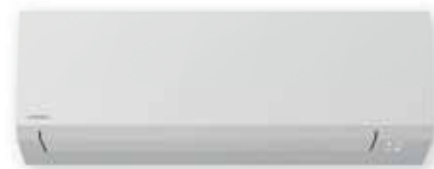

RAS-Bxx G3KVSG-E (bílá)



RAS-xx J2AVSG-E1 (R32)  
(ilustrační obrázek)



Designový ovladač  
(součást balení)



Ovladač RB-RXS33-E  
(volitelné příslušenství)



3D vizualizace  
pro Android a iOS



LOXONE  
READY



A+++



Typ zařízení	Chlazení [kW]	Topení [kW]	Účinnost Energ.třída SEER / SCOP	Vzduch. výkon [m³/h]	Rozměry V x Š x H [mm]	Akustický tlak [dB(A)/1m]	Příkon/proud [kW/A] Napětí [V]	Cena jednotková € bez DPH	Cena za sestavu € bez DPH	Cena jednotková Kč bez DPH	Cena za sestavu Kč bez DPH
<b>Chladivo R32</b>											
RAS-B10 G3KVSG-E	2,5	3,2	8,60 / 5,10	312-660	293 x 800 x 226	19 - 40	0,70 / 3,04	695 €		17 100 Kč	
RAS-10 J2AVSG-E1	0,9-3,2	0,9-4,8	A+++ / A+++		550 x 780 x 290	44 / 46	230 V	950 €	1 645 €	23 200 Kč	40 300 Kč
RAS-B13 G3KVSG-E	3,5	4,2	8,60 / 5,10	342-732	293 x 800 x 226	19 - 43	1,08 / 4,70	745 €		18 300 Kč	
RAS-13 J2AVSG-E1	1,0-4,1	1,0-5,3	A+++ / A+++		550 x 780 x 290	46 / 48	230 V	1 150 €	1 895 €	28 100 Kč	46 400 Kč
RAS-B16 G3KVSG-E	4,6	5,5	7,80 / 4,60	360-768	293 x 800 x 226	21 - 44	1,52 / 6,61	800 €		19 600 Kč	
RAS-16 J2AVSG-E1	1,2-5,3	1,1-6,5	A++ / A++		550 x 780 x 290	48 / 50	230 V	1 420 €	2 220 €	34 700 Kč	54 300 Kč
RAS-B18 G3KVSG-E	5,0	6,0	7,80 / 4,60	990	320 x 1053 x 245	26 - 44	1,59 / 6,91	850 €		20 800 Kč	
RAS-18 J2AVSG-E1	1,2-6,0	1,1-6,5	A++ / A++		550 x 780 x 290	48 / 50	230 V	1 715 €	2 565 €	42 000 Kč	62 800 Kč
RAS-B22 G3KVSG-E	6,1	7,0	7,30 / 4,60	1032	320 x 1053 x 245	27 - 45	1,88 / 8,17	975 €		23 900 Kč	
RAS-22 J2AVSG-E1	1,4-6,7	1,2-7,5	A++ / A++		550 x 780 x 290	49 / 51	230 V	1 960 €	2 935 €	48 000 Kč	71 900 Kč
RAS-B24 G3KVSG-E	7,0	8,0	6,30 / 4,10	1120	320 x 1053 x 245	28 - 47	2,35 / 10,22	1 140 €		27 900 Kč	
RAS-24 J2AVSG-E1*	1,7-7,7	1,7-8,8	A++ / A+		630 x 800 x 300	50 / 52	230 V	2 280 €	3 420 €	55 800 Kč	83 700 Kč

## PŘÍSLUŠENSTVÍ

43T66449	Ovladač designový dálkový IR bílo-černý, SHORAI EDGE White	součást balení		
43T66421	WiFi Interface – řízení přes aplikaci TOSHIBA Home AC Control	součást balení		
RB-RXS33-E	Ovladač komfortní dálkový IR vč. týdenního programu provozu a funkce temperování prostoru 8 °C		105 €	2 500 Kč
RB-RXS34-E	Ovladač designový dálkový IR, černý vzor HAORI		120 €	2 900 Kč
TCB-IFCB5-PE	Modul pro externí řízení On/Off (kontaktem od kartového systému, okna nebo relé)		80 €	1 900 Kč
TCB-PX100-PE	Elektrobox pro TCB-IFCB5-PE		95 €	2 300 Kč
TCB-SSRL011UUP-E	Interface pro připojení na centrální sběrnici VRF/RAV TCC- nebo TU2C-Link (Uh nebo U3/U4)		230 €	5 600 Kč
818F0050	Filtrační pásy Ultra Pure PM2.5	součást balení	40 €	980 Kč
818F0072	Filtrační pásy Ultra Fresh filtr		35 €	800 Kč
818F0023	Filtrační pásy s aktivním uhlíkem a extraktem katechin		30 €	700 Kč
818F0036	Filtrační pásy IAQ filtr systém s přírodními enzymy		50 €	1 200 Kč

\* Typová modifikace na RAS-24J2AVSG-E2 v průběhu roku 2025

## HAORI

- HIGH LINE & DESIGN / Jednotka s unikátním textilním opláštěním
- Společná venkovní jednotka se SHORAI EDGE Black & White
- Třída účinnosti až A+++ v režimu chlazení i topení
- První jednotka s textilním designem na trhu
- Světle šedý a tmavě šedý plášť součástí dodávky
- DESIGN WITHOUT LIMITS – Možnost vlastního opláštění

- Aktivní filtrace – čištění vzduchu silným ionizátorem vzduchu
- Zaplavení prostor zápornými ionty jako na horách a u jezer
- Vytváří desinfekční ozón pro neutralizaci bakterií a virů
- Ultra Pure 2,5 PM jako doplňková pasivní filtrace
- Funkce samočištění proti plísním a bakteriím
- Funkce PowerSelect – volba max příkonu/výkonu
- Automatický restart, ECO, HiPower a mnoho dalších funkcí
- Speciální hladký povrch výměníku „Magic coil“

- WiFi modul jako standardní součást jednotky
- Aplikace Toshiba Home AC Control



HAORI



RAS-Bxx N4KVRG-E

(součástí dodávky je světle šedý RB-I4102-E a tmavě šedý potah RB-I4101-E)



3D vizualizace pro Android a iOS



Ovládání přes smartphone



Energy Monitoring



Designový ovladač (součást balení)



RAS-xx J2AVSG-E1 (R32) (ilustrační obrázek)



LOXONE READY



A+++



Typ zařízení	Chlazení [kW]	Topení [kW]	Účinnost Energ.třída SEER / SCOP	Vzduch. výkon [m <sup>3</sup> /h]	Rozměry V x Š x H [mm]	Akustický tlak [dB(A)/1m]	Příkon/proud [kW/A] Napětí [V]	Cena jednotková € bez DPH	Cena za sestavu € bez DPH	Cena jednotková Kč bez DPH	Cena za sestavu Kč bez DPH
<b>Chladivo R32</b>											
RAS-B10 N4KVRG-E	2,5	3,2	8,60 / 5,10	300-600	300 x 987 x 210	19 - 41	0,74 / 3,22	880 €		21 600 Kč	
RAS-10 J2AVSG-E1	0,9-3,2	0,9-4,7	A+++ / A+++		550 x 780 x 290	44 / 46	230 V	950 €	<b>1 830 €</b>	23 200 Kč	<b>44 800 Kč</b>
RAS-B13 N4KVRG-E	3,5	4,2	8,70 / 5,10	320-670	300 x 987 x 210	19 - 43	1,08 / 4,70	960 €		23 500 Kč	
RAS-13 J2AVSG-E1	1,0-4,1	1,0-5,3	A+++ / A+++		550 x 780 x 290	46 / 48	230 V	1 150 €	<b>2 110 €</b>	28 100 Kč	<b>51 600 Kč</b>
RAS-B16 N4KVRG-E	4,6	5,5	7,80 / 4,60	340-730	300 x 987 x 210	21 - 45	1,52 / 6,61	1 015 €		24 900 Kč	
RAS-16 J2AVSG-E1	1,2-5,3	1,1-6,3	A++ / A++		550 x 780 x 290	48 / 50	230 V	1 420 €	<b>2 435 €</b>	34 700 Kč	<b>59 600 Kč</b>

## PŘÍSLUŠENSTVÍ

43T66422	Ovladač dálkový IR HAORI (vel. 10,13,16)	součást balení	
43T66421	WiFi Interface – řízení přes aplikaci TOSHIBA Home AC Control	součást balení	
RB-RXS34-E	Ovladač designový dálkový IR, černý vzor HAORI	120 €	2 900 Kč
RB-RXS33-E	Ovladač komfortní dálkový IR vč. týdenního programu provozu a funkce temperování prostoru 8 °C	105 €	2 500 Kč
TCB-IFCB5-PE	Modul pro externí řízení On/Off (kontaktem od kartového systému, okna nebo relé)	80 €	1 900 Kč
TCB-PX100-PE	Elektrobox pro TCB-IFCB5-PE	95 €	2 300 Kč
TCB-SSRL011UUP-E	Interface pro připojení na centrální sběrnici VRF/RAV TCC- nebo TU2C-Link (Uh nebo U3/U4)	230 €	5 600 Kč
RB-I4101-E	Látkový potah Dark Gray (tmavě šedá)	součást balení	95 € / 2 300 Kč
RB-I4102-E	Látkový potah Light Gray (světle šedá)	součást balení	95 € / 2 300 Kč
RB-I4103-E	Látkový potah Bluish Gray (modro šedá)	125 €	3 000 Kč
RB-I4104-E	Látkový potah Gray Beige (šedo hnědá)	125 €	3 000 Kč
RB-I4105-E	Látkový potah Dark Brown (tmavě hnědá)	125 €	3 000 Kč
RB-I4106-E	Látkový potah Emerald Blue (stříbro modrá)	125 €	3 000 Kč
818F0050	Filtrační pásy Ultra Pure PM2.5	součást balení	40 € / 980 Kč
818F0072	Filtrační pásy Ultra Fresh filtr	35 €	800 Kč
818F0023	Filtrační pásy s aktivním uhlíkem a extraktem katechin	30 €	700 Kč
818F0036	Filtrační pásy IAQ filtr systém s přírodními enzymy	50 €	1 200 Kč



# PARAPETNÍ

- HIGH LINE / Elegantní jednotka pro každý prostor
  - Společná venkovní jednotka se SHORAI EDGE Black & White
  - Instalace na stěnu nebo pod parapet okna
  - Velmi nízká spotřeba energie díky invertorové technologii
  - Dva výdechy pro maximální komfort uživatele:
    - spodní výdech simuluje podlahové topení
    - horní výdech pro přirozené proudění vzduchu
  - Účinný filtrační systém „Pure-Flow“
  - Pasivní filtrace a filtry s bioaktivními látkami
- 
- Kombinace 1:1 s venkovní jednotkou Shorai EDGE
  - Tichý provoz a variabilní přívod rozvodů
  - Automatický restart, servisní diagnostika
  - Infra dálkový ovladač
  - Ovládací panel s LED displejem přímo na jednotce
  - Možnost detektoru úniku chladiva v těle jednotky (volitelné příslušenství)
  - Výrobní závod Japonsko
- 
- Možnost připojení na WiFi (volitelné příslušenství)
  - Aplikace Toshiba Home AC Control



RAS-Bxx J2FVG-E



3D vizualizace pro Android a iOS



Ovládání přes smartphone (pouze s Wifi)



Energy Monitoring



Dálkový ovladač (součást balení)



Ovladač Comfort (na objednání)



RAS-xx J2AVSG-E1 (R32) (ilustrační obrázek)

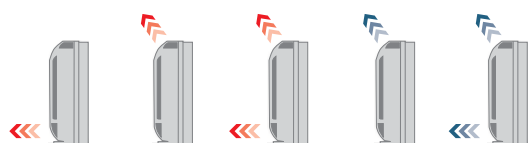

Směry proudění vzduchu



Typ zařízení	Chlazení [kW]	Topení [kW]	Účinnost Energ.třída SEER / SCOP	Vzduch. výkon [m³/h]	Rozměry V x Š x H [mm]	Akustický tlak [dB(A)/1m]	Příkon/proud [kW/A] Napětí [V]	Cena jednotková € bez DPH	Cena za sestavu € bez DPH	Cena jednotková Kč bez DPH	Cena za sestavu Kč bez DPH
<b>Chladivo R32</b>											
RAS-B10 J2FVG-E	2,5	3,2	7,20 / 4,70	258-492	600 x 700 x 220	23 - 39	0,82 / 3,57	1 160 €		28 400 Kč	
RAS-10 J2AVSG-E1	1,0-3,2	0,9-4,4	A++ / A++		550 x 780 x 290	44 / 46	230 V	950 €	2 110 €	23 200 Kč	51 600 Kč
RAS-B13 J2FVG-E	3,5	4,2	7,00 / 4,70	288-552	600 x 700 x 220	24 - 40	1,27 / 5,52	1 270 €		31 100 Kč	
RAS-13 J2AVSG-E1	1,1-4,1	1,0-5,0	A++ / A++		550 x 780 x 290	46 / 48	230 V	1 150 €	2 420 €	28 100 Kč	59 200 Kč
RAS-B18 J2FVG-E	5,0	6,0	6,80 / 4,60	366-600	600 x 700 x 220	31 - 46	2,05 / 8,91	1 530 €		37 500 Kč	
RAS-18 J2AVSG-E1	1,2-5,6	1,3-6,3	A++ / A++		550 x 780 x 290	49 / 51	230 V	1 715 €	3 245 €	42 000 Kč	79 500 Kč

## PŘÍSLUŠENSTVÍ

43T66390	Ovladač dálkový IR Parapetní (vel. 10,13,18)	součást balení	
RB-N106S-G	WiFi Interface s kabelem – řízení přes aplikaci TOSHIBA Home AC Control / Parapetní (vel. 10,13,18)	120 €	2 900 Kč
RB-RXS33-E	Ovladač komfortní dálkový IR vč. týdenního programu provozu a funkce temperování prostoru 8 °C	105 €	2 500 Kč
AP-IR-WIFI-5	AIR PATROL – Ovládání přes WiFi a rozhraní chytrého telefonu (iOS nebo Android)	330 €	8 000 Kč
AP-SMART_SOCKET	AIR PATROL – Adaptér zásuvky 230 V – časovač a funkce měření energie (rozšíření k AP-IR-WIFI-5)	na dotaz	na dotaz
TCB-IFCB5-PE	Modul pro externí řízení On/Off (kontaktem od kartového systému, okna nebo relé)	80 €	1 900 Kč
TCB-PX100-PE	Elektrobox pro TCB-IFCB5-PE	95 €	2 300 Kč
TCB-SSRL011UUP-E	Interface pro připojení na centrální sběrnici VRF/RAV TCC- nebo TU2C-Link (Uh nebo U3/U4)	230 €	5 600 Kč
RB-I301-E	Senzor úniku chladiva R32 pro vnitřní jednotky řady J2FVG-E	255 €	6 200 Kč
818F0050	Filtrační pásy Ultra Pure PM2.5	40 €	980 Kč
818F0072	Filtrační pásy Ultra Fresh filtr	35 €	800 Kč
818F0023	Filtrační pásy s aktivním uhlíkem a extraktem katechin	30 €	700 Kč
818F0036	Filtrační pásy IAQ filtr systém s přírodními enzymy	součást balení 50 €	1 200 Kč

# DAISEIKAI 10 White

**DAISEIKAI**

- PREMIUM LINE / Nová generace nejvyšší HighTech třídy
- Japonská tvarová elegance / Matný bílý povrch jednotky
- Nejnižší spotřeba energie na trhu, nejvyšší účinnost
- Nová dimenze úspornosti a efektivity provozu

- Aktivní ozónová filtrace PLASMA IONIZER s ionizací
- Pro alergiky – dokonalé čištění vzduchu od alergenů
- Ionizace alergenů a prachových částic, pylů, bakterií, virů
- Filtr Ultra Pure jako přírodní přídavná filtrace
- Speciální úprava povrchu lamel výměníku zabraňující usazování nečistot „Dustless coil“

- Smart Sensing – snímání teplotního obrazu okolí
- Aktivní směřování proudu vzduchu na výdechu (výdech na nebo mimo osoby, reagující na pohyb)
- Funkce COMFORT SLEEP, ECO, HiPower a další
- Podpora šíření tepla od jiných zdrojů (funkce Fire Place)
- Komfortní ovladač 1:1 součástí dodávky (vč. týdenního programátoru provozu, temperování 8 °C)

- Provedení Nordic včetně přípravy pro topení vany ve venkovní jednotce pro odstranění namrzání
- Provoz topení až do -30 °C, chlazení do -15 °C
- Prodloužené připojovací potrubí vnitřní jednotky
- Rozšířený program odtávání

- Poměr až 43 % recyklovaných plastů
- 3D provětrání – svislé i vodorovné motorizované lamely
- WiFi modul jako standardní součást jednotky
- Aplikace Toshiba Home AC Control



RAS-Bxx S4KVPG-E



3D vizualizace pro Android a iOS



Ovládání přes smartphone



Energy Monitoring



Designový ovladač (součást balení)



RAS-xx S4AVPG-E (R32) (ilustrační obrázek)



Typ zařízení	Chlazení [kW]	Topení [kW]	Účinnost Energ.třída SEER / SCOP	Vzduch. výkon [m³/h]	Rozměry V x Š x H [mm]	Akustický tlak [dB(A)/1m]	Příkon/proud [kW/A] Napětí [V]	Cena jednotková € bez DPH	Cena za sestavu € bez DPH	Cena jednotková Kč bez DPH	Cena za sestavu Kč bez DPH
<b>Chladivo R32</b>											
RAS-B10 S4KVPG-E	2,5	3,2	10,70 / 5,30	300-700	293 x 930 x 255	24 - 40	0,60 / 2,61	1 050 €		25 800 Kč	
RAS-10 S4AVPG-E	0,6-3,5	0,7-5,8	A+++ / A+++		630 x 800 x 300	44 / 45	230 V	1 350 €	<b>2 400 €</b>	33 000 Kč	<b>58 800 Kč</b>
RAS-B13 S4KVPG-E	3,5	4,0	9,70 / 5,20	330-750	293 x 930 x 255	26 - 41	0,80 / 3,48	1 150 €		28 200 Kč	
RAS-13 S4AVPG-E	0,9-4,2	0,7-6,3	A+++ / A+++		630 x 800 x 300	45 / 46	230 V	1 500 €	<b>2 650 €</b>	36 700 Kč	<b>64 900 Kč</b>
RAS-B18 S4KVPG-E	5,0	6,0	8,60 / 4,80	350-800	293 x 930 x 255	25 - 44	1,45 / 6,30	1 350 €		33 100 Kč	
RAS-18 S4AVPG-E	0,9-6,0	0,8-7,2	A+++ / A++		630 x 800 x 300	47 / 49	230 V	2 050 €	<b>3 400 €</b>	50 200 Kč	<b>83 300 Kč</b>

## PŘÍSLUŠENSTVÍ

Ovladač	Ovladač dálkový designový IR, bílo-černý (vel. 10,13,18)	součást balení	
43T66421	WiFi Interface – řízení přes aplikaci TOSHIBA Home AC Control	součást balení	
RB-RXS33-E	Ovladač komfortní dálkový IR vč. týdenního programu provozu a funkce temperování prostoru 8 °C		105 € 2 500 Kč
TCB-IFCB5-PE	Modul pro externí řízení On/Off (kontaktem od kartového systému, okna nebo relé)		80 € 1 900 Kč
TCB-PX100-PE	Elektrobox pro TCB-IFCB5-PE		95 € 2 300 Kč
TCB-SSRL011UUP-E	Interface pro připojení na centrální sběrnici VRF/RAV TCC- nebo TU2C-Link (Uh nebo U3/U4)		230 € 5 600 Kč
818F0050	Filtrační pásy Ultra Pure PM2.5	součást balení	40 € 980 Kč
818F0072	Filtrační pásy Ultra Fresh filtr		35 € 800 Kč
818F0023	Filtrační pásy s aktivním uhlíkem a extraktem katechin		30 € 700 Kč
818F0036	Filtrační pásy IAQ filtr systém s přírodními enzymy		50 € 1 200 Kč

# DAISEIKAI 10 Wood



DAISEIKAI

- PREMIUM LINE / Nová generace nejvyšší HighTech třídy
- Japonská elegance / Povrch přírodní dřevo z jasanu
- Nejnižší spotřeba energie na trhu, nejvyšší účinnost
- Nová dimenze úspornosti a efektivity provozu



RAS-Bxx S4KVDG-E



- Aktivní ozónová filtrace PLASMA IONIZER s ionizací
- Pro alergiky – dokonalé čištění vzduchu od alergenů
- Ionizace alergenů a prachových částic, pylů, bakterií, virů
- Filtr Ultra Pure jako přírodní přídatná filtrace
- Speciální úprava povrchu lamel výměníku zabraňující usazování nečistot „Dustless coil“



3D vizualizace pro Android a iOS

- Smart Sensing – snímání teplotního obrazu okolí
- Aktivní směřování proudu vzduchu na výdechu (výdech na nebo mimo osoby, reagující na pohyb)
- Funkce COMFORT SLEEP, ECO, HiPower a další
- Podpora šíření tepla od jiných zdrojů (funkce Fire Place)
- Komfortní ovladač 1:1 součástí dodávky (vč. týdenního programátoru provozu, temperování 8 °C)



Ovládání přes smartphone



Energy Monitoring



Designový ovladač (součást balení)



RAS-xx S4AKVPG-E (R32) (ilustrační obrázek)

- Provedení Nordic včetně přípravy pro topení vany ve venkovní jednotce pro odstranění namrzání
- Provoz topení až do -30 °C, chlazení do -15 °C
- Prodloužené připojovací potrubí vnitřní jednotky
- Rozšířený program odtávání

- Poměr až 43 % recyklovaných plastů
- 3D provětrání – vislé i vodorovné motorizované lamely
- WiFi modul jako standardní součást jednotky
- Aplikace Toshiba Home AC Control



Typ zařízení	Chlazení [kW]	Topení [kW]	Účinnost Energ.třída SEER / SCOP	Vzduch. výkon [m³/h]	Rozměry V x Š x H [mm]	Akustický tlak [dB(A)/1m]	Příkon/proud [kW/A] Napětí [V]	Cena jednotková € bez DPH	Cena za sestavu € bez DPH	Cena jednotková Kč bez DPH	Cena za sestavu Kč bez DPH
<b>Chladivo R32</b>											
RAS-B10 S4KVDG-E	2,5	3,2	10,70 / 5,30	300-700	293 x 940 x 257	24 - 40	0,60 / 2,61	1 250 €		30 700 Kč	
RAS-10 S4AVPG-E	0,6-3,5	0,7-5,8	A+++ / A+++		630 x 800 x 300	44 / 45	230 V	1 350 €	2 600 €	33 000 Kč	63 700 Kč
RAS-B13 S4KVDG-E	3,5	4,0	9,70 / 5,20	330-750	293 x 940 x 257	26 - 41	0,80 / 3,48	1 400 €		34 300 Kč	
RAS-13 S4AVPG-E	0,9-4,2	0,7-6,3	A+++ / A+++		630 x 800 x 300	45 / 46	230 V	1 500 €	2 900 €	36 700 Kč	71 000 Kč
RAS-B18 S4KVDG-E	5,0	6,0	8,60 / 4,80	350-800	293 x 940 x 257	25 - 44	1,45 / 6,30	1 650 €		40 400 Kč	
RAS-18 S4AVPG-E	0,9-6,0	0,8-7,2	A+++ / A++		630 x 800 x 300	47 / 49	230 V	2 050 €	3 700 €	50 200 Kč	90 600 Kč

## PŘÍSLUŠENSTVÍ

Ovladač	Ovladač dálkový designový IR, černý (vel. 10,13,18)	součást balení	
43T66421	WiFi Interface – řízení přes aplikaci TOSHIBA Home AC Control	součást balení	
RB-RXS33-E	Ovladač komfortní dálkový IR vč. týdenního programu provozu a funkce temperování prostoru 8 °C		105 € 2 500 Kč
TCB-IFCB5-PE	Modul pro externí řízení On/Off (kontaktem od kartového systému, okna nebo relé)		80 € 1 900 Kč
TCB-PX100-PE	Elektrobox pro TCB-IFCB5-PE		95 € 2 300 Kč
TCB-SSRL011UUP-E	Interface pro připojení na centrální sběrnici VRF/RAV TCC- nebo TU2C-Link (Uh nebo U3/U4)		230 € 5 600 Kč
818F0050	Filtrační pásy Ultra Pure PM2.5	součást balení	40 € 980 Kč
818F0072	Filtrační pásy Ultra Fresh filtr		35 € 800 Kč
818F0023	Filtrační pásy s aktivním uhlíkem a extraktem katechin		30 € 700 Kč
818F0036	Filtrační pásy IAQ filtr systém s přírodními enzymy		50 € 1 200 Kč

## MULTI SPLIT-SYSTÉMY: Tabulka kombinací

vnitřních jednotek	1	2	3	4	5				
RAS-2M14	A	A ≥ B Σ 26							
	07	07	07						
	10	10	10						
	13	13	13						
	16	16	16						
	18	18	18						
	22	22	22						
	24	24	24						
RAS-2M18	A	A ≥ B Σ 32							
	07	07	07						
	10	10	10						
	13	13	13						
	16	16	16						
	18	18	18						
	22	22	22						
	24	24	24						
3 vnitřní jednotky									
RAS-3M18	A	A ≥ B Σ 32		A ≥ B ≥ C Σ 36					
	07	07	07	07	07	07			
	10	10	10	10	10	10			
	13	13	13	13	13	13			
	16	16	16	16	16	16			
	18	18	18	18	18	18			
	22	22	22	22	22	22			
	24	24	24	24	24				
RAS-3M26	A	A ≥ B Σ 42		A ≥ B ≥ C Σ 54					
	07	07	07	07	07	07			
	10	10	10	10	10	10			
	13	13	13	13	13	13			
	16	16	16	16	16	16			
	18	18	18	18	18	18			
	22	22	22	22	22	22			
	24	24	24	24	24				
4 vnitřní jednotky									
RAS-4M27	A	A ≥ B Σ 42		A ≥ B ≥ C Σ 54		A ≥ B ≥ C ≥ D Σ 54			
	07	07	07	07	07	07	07		
	10	10	10	10	10	10	10		
	13	13	13	13	13	13	13		
	16	16	16	16	16	16	16		
	18	18	18	18	18	18	18		
	22	22	22	22	22	22	22		
	24	24	24	24	24	24			
5 vnitřních jednotek									
RAS-5M34	A	A ≥ B Σ 48		A ≥ B ≥ C Σ 58		A ≥ B ≥ C ≥ D Σ 68		A ≥ B ≥ C ≥ D ≥ E Σ 68	
	07	07	07	07	07	07	07	07	07
	10	10	10	10	10	10	10	10	10
	13	13	13	13	13	13	13	13	13
	16	16	16	16	16	16	16	16	16
	18	18	18	18	18	18	18	18	18
	22	22	22	22	22	22	22	22	22
	24	24	24	24	24	24	24	24	

MULTI SYSTÉMY:  
KOMBINACE VÝKONŮ

## LEGENDA:

- A** Označení vnitřní jednotky (vývody značeny postupně A, B, C, D, E)
- 07** POVOLENÁ velikost vnitřní jednotky dle výkonu v kombinaci připojené na venkovní jednotku
- 16** NEPOVOLENÁ velikost vnitřní jednotky dle výkonu v kombinaci připojené na venkovní jednotku
- 26** Maximální povolený součet kombinace číselného označení výkonů vnitřních jednotek připojené na 1 venkovní jednotku

## POSTUP:

- Jednotky musí být obsaženy v **povolených** kombinacích pro danou jednotku a zapojení **07** ✓ **16** ✗
- Požadovanou kombinaci vnitřních jednotek seřadte dle výkonu – od největší po nejmenší tak, aby byla B menší než A (nebo stejná), C menší než B, D menší než C atd. **A ≥ B ≥ C**
- Sečtěte výkony zvolených vnitřních jednotek **13 + 10 = 23**
- Součet výkonů je nižší nebo rovna než maximálně povolený součet **23 ≤ 54**

## PŘÍKLAD:

<b>A ≥ B ≥ C Σ 54</b>	<b>22 ≥ 13 ≥ 07 Σ 42 ≤ 54</b> ✓	
07	07	07
10	10	10
13	13	13
16	16	16
18	18	18
22	22	22
24	24	24
<b>18 ≥ 16 ≤ 24 Σ 58 ≥ 54</b> ✗		

# MULTI SPLIT-SYSTÉMY: 2+1, 3+1, 4+1, 5+1

- Výběr typu jednotky podle potřeb prostoru
- Kombinace výkonů jednotek 2+1 až 5+1 (povolené kombinace výkonů viz tabulka)
- Hodnoty SEER a SCOP konkrétních kombinací vnitřních a venkovních jednotek jsou uvedeny na webové adrese <http://ecodesign.toshiba-airconditioning.eu>



## MULTI NEXT / Venkovní jednotky



- Kompaktní provedení šetřící prostor
- Velmi tichý provoz venkovní jednotky
- Úsporná technologie při částečném zatížení
- Vysoké hodnoty celoročního COP a EER!
- Širší rozsah provozních teplot:  
Chlazení: -10 °C až +46 °C,  
Topení: -20 °C (-15 °C) až 24 °C
- Twin Rotary Kompresor
- Energy Monitoring při použití WiFi & APP TOSHIBA Home AC Control



Podpora Energy Monitoring



**MULTI-SPLIT NEXT**  
RAS-2M14 G3AVG-E (2+1)  
RAS-2M18 G3AVG-E (2+1)  
RAS-3M18 G3AVG-E (3+1)



**MULTI-SPLIT NEXT**  
RAS-3M26 G3AVG-E (3+1)  
RAS-4M27 G3AVG-E (4+1)  
RAS-5M34 G3AVG-E (5+1)

Typ zařízení	Maximální počet jednotek	Chlazení [kW] *	Topení [kW]	Účinnost Energ.třída		Vzduch. výkon [m³/h]	Rozměry V x Š x H [mm]	Akustický tlak [dB(A)/1m]	Příkon/proud [kW / A] Napětí [V]	Cena € bez DPH	Cena Kč bez DPH
				SEER	SCOP						

### Chladivo R32

#### MULTI-SPLIT NEXT

Podpora Energy Monitoring přes WiFi \*

RAS-2M14 G3AVG-E	2+1	4,0 1,5-4,9	4,4 1,0-5,2	8,70 A+++	4,80 A++	2250	550 x 780 x 290	49 / 52	0,90 / 3,91	1 780 €	43 600 Kč
RAS-2M18 G3AVG-E	2+1	5,2 1,6-6,5	5,6 1,3-8,2	8,70 A+++	4,80 A++	2600	630 x 800 x 300	48 / 50	1,14 / 4,96	1 910 €	46 700 Kč
RAS-3M18 G3AVG-E	3+1	5,2 2,0-7,5	6,8 1,9-8,3	8,60 A+++	4,80 A++	2800	630 x 800 x 300	48 / 52	1,45 / 6,30	2 650 €	64 900 Kč
RAS-3M26 G3AVG-E	3+1	7,0 2,0-9,0	8,7 2,0-11,5	8,50 A+++	4,60 A++	3700	890 x 900 x 320	50 / 52	2,00 / 8,70	3 050 €	74 700 Kč
RAS-4M27 G3AVG-E	4+1	8,0 2,0-10,0	9,0 2,0-12,0	8,30 A++	4,50 A++	3700	890 x 900 x 320	50 / 52	1,90 / 8,26	3 350 €	82 000 Kč
RAS-5M34 G3AVG-E	5+1	10,0 2,5-11,5	12,0 2,2-14,2	7,20 A++	4,30 A++	4400	890 x 900 x 320	52 / 56	2,80 / 12,17	3 850 €	94 300 Kč

\* Funkce Energy Monitoring není podporována u vnitřních jednotek SEIYA CLASSIC 2



Společnost TOSHIBA používá chladivo R32 pro aplikace HOME. Jeho GWP (potenciál globálního oteplování) je 675, což je mnohem méně než u standardního chladiva R410A, jehož GWP je 2088. Chladivo R32 je energeticky účinnější a má výrazně lepší schopnost přenosu tepla než chladivo R410A. Klimatizační systém tak může při stejném množství náplně dosáhnout přibližně o 60 % vyššího výkonu.



## SEIYA CLASSIC 2

LOXONE  
READY

SEIYA



- BASIC LINE / Moderní elegantní vzhled / Pasivní filtrace
- Třída účinnosti A++ pro chlazení A+ pro topení
- Temperování prostoru 8 °C, HiPower, tichý provoz
- Připojení WiFi (volitelné příslušenství), bez Energy Monitoringu



Typ zařízení	Chlazení [kW]	Topení [kW]	Vzduchový výkon [m³/h]	Rozměry V x Š x H [mm]	Akustický tlak [dB(A)/1,5 m]	Příkon/proud [W / A]	Cena € bez DPH	Cena Kč bez DPH
<b>Chladivo R32 nebo R410A (BIREF)</b>								
RAS-B07 B2KVG-E2	2,0	2,5	200-500	288 x 770 x 225	19 - 40	30 / 0,13	320 €	7 800 Kč
RAS-B10 B2KVG-E2	2,5	3,2	230-630	288 x 770 x 225	19 - 42	35 / 0,15	320 €	7 900 Kč
RAS-B13 B2KVG-E2	3,3	3,6	230-630	288 x 770 x 225	20 - 43	40 / 0,17	330 €	8 100 Kč
RAS-B16 B2KVG-E2	4,2	5,0	330-780	293 x 798 x 230	22 - 45	45 / 0,20	370 €	9 100 Kč
RAS-B18 B2KVG-E2	5,0	5,4	480-820	293 x 798 x 230	26 - 47	50 / 0,22	430 €	10 500 Kč
RAS-B24 B2KVG-E2	6,5	7,0	660-1100	320 x 1050 x 250	29 - 48	55 / 0,24	510 €	12 500 Kč
Ovladač	Ovladač dálkový IR SEIYA (vel. 07,10,13,16,18,24)					součást balení		
RB-N105S-G	WIFI Interface bez kabelu – řízení přes aplikaci TOSHIBA Home AC Control / Seiya New					115 €	2 800 Kč	
RB-RXS33-E	Ovladač komfortní dálkový IR vč. týdenního programu provozu a funkce temperování prostoru 8 °C					105 €	2 500 Kč	
TCB-IFCB5-PE	Modul pro externí řízení On/Off (kontaktem od kartového systému, okna nebo relé)					80 €	1 900 Kč	
818F0050	Filtrační pásy Ultra Pure PM2.5					40 €	980 Kč	
818F0072	Filtrační pásy Ultra Fresh filtr					35 €	800 Kč	
818F0023	Filtrační pásy s aktivním uhlíkem a extraktem katechin					30 €	700 Kč	
818F0036	Filtrační pásy IAQ filtr systém s přírodními enzymy					50 €	1 200 Kč	

Vnitřní jednotky SEIYA CLASSIC 2 nepodporují funkci Energy Monitoring

## SEIYA 2023

LOXONE  
READY

SEIYA



- BASIC LINE / Moderní elegantní vzhled / Pasivní filtrace
- Třída A++ v režimu chlazení a topení / Filtr Ultra Fresh
- Temperování prostoru 8 °C, HiPower, tichý provoz
- Připojení na WiFi (volitelné příslušenství)

Typ zařízení	Chlazení [kW]	Topení [kW]	Vzduchový výkon [m³/h]	Rozměry V x Š x H [mm]	Akustický tlak [dB(A)/1,5 m]	Příkon/proud [W / A]	Cena € bez DPH	Cena Kč bez DPH
<b>Chladivo R32 nebo R410A (BIREF)</b>								
RAS-B07 E2KVG-E	2,0	2,5	500	288 x 770 x 225	19 - 38	30 / 0,13	380 €	9 300 Kč
RAS-B10 E2KVG-E	2,5	3,2	510	288 x 770 x 225	19 - 39	35 / 0,15	390 €	9 500 Kč
RAS-B13 E2KVG-E	3,3	3,6	560	288 x 770 x 225	20 - 41	40 / 0,17	400 €	9 800 Kč
RAS-B16 E2KVG-E	4,2	5,0	760	293 x 798 x 230	21 - 43	45 / 0,20	420 €	10 300 Kč
RAS-B18 E2KVG-E	5,0	5,4	840	293 x 798 x 230	26 - 47	50 / 0,22	500 €	12 300 Kč
RAS-B24 E2KVG-E	6,5	7,0	1070	320 x 1050 x 250	29 - 48	55 / 0,24	610 €	15 000 Kč
Ovladač	Ovladač dálkový IR SEIYA (vel. 07,10,13,16,18,24)					součást balení		
RB-N105S-G	WIFI Interface bez kabelu – řízení přes aplikaci TOSHIBA Home AC Control / Seiya New					115 €	2 800 Kč	
RB-RXS33-E	Ovladač komfortní dálkový IR vč. týdenního programu provozu a funkce temperování prostoru 8 °C					105 €	2 500 Kč	
TCB-IFCB5-PE	Modul pro externí řízení On/Off (kontaktem od kartového systému, okna nebo relé)					80 €	1 900 Kč	
818F0050	Filtrační pásy Ultra Pure PM2.5					40 €	980 Kč	
818F0072	Filtrační pásy Ultra Fresh filtr					35 €	800 Kč	
818F0023	Filtrační pásy s aktivním uhlíkem a extraktem katechin					30 €	700 Kč	
818F0036	Filtrační pásy IAQ filtr systém s přírodními enzymy					50 €	1 200 Kč	

# SHORAI EDGE White

- HIGH LINE / 3D distribuce vzduchu
- Třída A+++ pro chlazení a topení
- IAQ filtrační systém / Základní prachový filtr / HADA efekt výdechu
- WiFi modul jako standardní součást jednotky

LOXONE  
READY



SHORAI  
EDGE



Typ zařízení	Chlazení [kW]	Topení [kW]	Vzduchový výkon [m³/h]	Rozměry V x Š x H [mm]	Akustický tlak [dB(A)/1,5 m]	Příkon/proud [W / A]	Cena € bez DPH	Cena Kč bez DPH
<b>Chladivo R32 nebo R410A (BIREF)</b>								
RAS-B07 G3KVS-G-E	2,0	2,5	660	293 x 800 x 226	19 - 40	30 / 0,13	690 €	16 900 Kč
RAS-B10 G3KVS-G-E	2,5	3,2	660	293 x 800 x 226	19 - 40	35 / 0,15	695 €	17 100 Kč
RAS-B13 G3KVS-G-E	3,5	4,2	732	293 x 800 x 226	19 - 43	40 / 0,17	745 €	18 300 Kč
RAS-B16 G3KVS-G-E	4,6	5,5	750	293 x 800 x 226	21 - 44	40 / 0,17	800 €	19 600 Kč
RAS-B18 G3KVS-G-E	5,0	6,0	990	320 x 1053 x 245	26 - 44	45 / 0,20	850 €	20 800 Kč
RAS-B22 G3KVS-G-E	6,1	7,0	1032	320 x 1053 x 245	27 - 45	45 / 0,20	975 €	23 900 Kč
RAS-B24 G3KVS-G-E	7,0	8,0	1122	320 x 1053 x 245	28 - 47	50 / 0,22	1 140 €	27 900 Kč

43T66449	Ovladač designový dálkový IR, černo-bílý	součást balení	
43T66421	WiFi Interface – řízení přes aplikaci TOSHIBA Home AC Control	součást balení	
RB-RXS33-E	Ovladač komfortní dálkový IR vč. týdenního programu provozu a funkce temperování prostoru 8 °C	105 €	2 500 Kč
TCB-IFCB5-PE	Modul pro externí řízení On/Off (kontaktem od kartového systému, okna nebo relé)	80 €	1 900 Kč
818F0050	Filtrační pásy Ultra Pure PM2.5	součást balení	40 € 980 Kč
818F0072	Filtrační pásy Ultra Fresh filtr	35 €	800 Kč
818F0023	Filtrační pásy s aktivním uhlíkem a extraktem katechin	30 €	700 Kč
818F0036	Filtrační pásy IAQ filtr systém s přírodními enzymy	50 €	1 200 Kč

# SHORAI EDGE Black

- HIGH LINE / 3D distribuce vzduchu
- Třída A+++ pro chlazení a topení
- IAQ filtrační systém / Základní prachový filtr / HADA efekt výdechu
- WiFi modul jako standardní součást jednotky

LOXONE  
READY



SHORAI  
EDGE

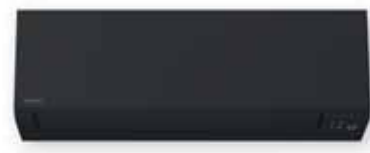

Typ zařízení	Chlazení [kW]	Topení [kW]	Vzduchový výkon [m³/h]	Rozměry V x Š x H [mm]	Akustický tlak [dB(A)/1,5 m]	Příkon/proud [W / A]	Cena € bez DPH	Cena Kč bez DPH
<b>Chladivo R32 nebo R410A (BIREF)</b>								
RAS-B10 G3KVSGB-E	2,5	3,2	660	293 x 800 x 226	19 - 40	35 / 0,15	780 €	19 100 Kč
RAS-B13 G3KVSGB-E	3,5	4,2	732	293 x 800 x 226	19 - 43	40 / 0,17	830 €	20 400 Kč
RAS-B16 G3KVSGB-E	4,6	5,5	750	293 x 800 x 226	21 - 44	40 / 0,17	920 €	22 600 Kč
RAS-B18 G3KVSGB-E	5,0	6,0	990	320 x 1053 x 245	26 - 44	45 / 0,20	980 €	24 000 Kč
RAS-B22 G3KVSGB-E	6,1	7,0	1032	320 x 1053 x 245	27 - 45	45 / 0,20	1 120 €	27 400 Kč
RAS-B24 G3KVSGB-E	7,0	8,0	1122	320 x 1053 x 245	28 - 47	50 / 0,22	1 320 €	32 400 Kč

43T66427	Ovladač designový dálkový IR, černý	součást balení	
43T66421	WiFi Interface – řízení přes aplikaci TOSHIBA Home AC Control	součást balení	
RB-RXS33-E	Ovladač komfortní dálkový IR vč. týdenního programu provozu a funkce temperování prostoru 8 °C	105 €	2 500 Kč
TCB-IFCB5-PE	Modul pro externí řízení On/Off (kontaktem od kartového systému, okna nebo relé)	80 €	1 900 Kč
818F0050	Filtrační pásy Ultra Pure PM2.5	součást balení	40 € 980 Kč
818F0072	Filtrační pásy Ultra Fresh filtr	35 €	800 Kč
818F0023	Filtrační pásy s aktivním uhlíkem a extraktem katechin	30 €	700 Kč
818F0036	Filtrační pásy IAQ filtr systém s přírodními enzymy	50 €	1 200 Kč



## HAORI

# HAORI

- HIGH LINE & DESIGN / Inovativní textilní opláštění
- Třída účinnosti A+++ pro chlazení a topení (vel. 10, 13)
- Základní prachový filtr, ozonový čistič vzduchu a filtr Ultra Pure
- WiFi modul jako standardní součást jednotek

LOXONE  
READY

INCLUDED



### Látkové výměnné potahy pro vnitřní jednotky HAORI



Light Gray  
(součást balení)



Dark Gray  
(součást balení)



Bluish Gray  
(volitelné příslušenství)



Emerald Blue  
(volitelné příslušenství)



Gray Beige  
(volitelné příslušenství)



Dark Brown  
(volitelné příslušenství)



Váš vlastní  
motiv / látka

Typ zařízení	Chlazení [kW]	Topení [kW]	Vzduchový výkon [m³/h]	Rozměry V x Š x H [mm]	Akustický tlak [dB(A)/1,5 m]	Příkon/proud [W / A]	Cena € bez DPH	Cena Kč bez DPH
<b>Chladivo R32 nebo R410A (BIREF)</b>								
RAS-B10 N4KVRG-E1	2,5	3,2	300-610	300 x 987 x 210	19 - 41	35 / 0,15	880 €	21 600 Kč
RAS-B13 N4KVRG-E	3,5	4,2	320-670	300 x 987 x 210	19 - 43	40 / 0,17	960 €	23 500 Kč
RAS-B16 N4KVRG-E	4,6	5,5	360-730	300 x 987 x 210	21 - 45	45 / 0,20	1 015 €	24 900 Kč
43T66422	Ovladač dálkový IR HAORI (vel. 10,13,16)					součást balení		
43T66421	WIFI Interface – řízení přes aplikaci TOSHIBA Home AC Control					součást balení		
TCB-IFCB5-PE	Modul pro externí řízení On/Off (kontaktem od kartového systému, okna nebo relé)						80 €	1 900 Kč
RB-I4101-E	Látkový potah Dark Gray (tmavě šedá)					součást balení 95 € 2 300 Kč		
RB-I4102-E	Látkový potah Light Gray (světle šedá)					součást balení 95 € 2 300 Kč		
RB-I4103-E	Látkový potah Bluish Gray (modro šedá)					125 € 3 000 Kč		
RB-I4104-E	Látkový potah Gray Beige (šedo hnědá)					125 € 3 000 Kč		
RB-I4105-E	Látkový potah Dark Brown (tmavě hnědá)					125 € 3 000 Kč		
RB-I4106-E	Látkový potah Emerald Blue (stříbro modrá)					125 € 3 000 Kč		
818F0050	Filtrační pásy Ultra Pure PM2.5					součást balení 40 € 980 Kč		
818F0072	Filtrační pásy Ultra Fresh filtr					35 € 800 Kč		
818F0023	Filtrační pásy s aktivním uhlíkem a extraktem katechin					30 € 700 Kč		
818F0036	Filtrační pásy IAQ filtr systém s přírodními enzymy					50 € 1 200 Kč		



# DAISEIKAI 10 White



- PREMIUM LINE / Nová generace nejvyšší HighTech třídy
- Japonská tvarová elegancie / Matný bílý povrch jednotky
- Nejvyšší účinnost: Třída A+++ při chlazení & topení
- Aktivní ozónová filtrace PLASMA IONIZER s ionizací / Ultra Pure filtr / Základní prachový filtr
- Smart Sensing – detekce zdrojů tepla a osob, 3D směrování výdechu
- Podpora šíření tepla od jiných zdrojů (funkce Fire Place)
- WiFi modul jako standardní součást jednotek



Typ zařízení	Chlazení [kW]	Topení [kW]	Vzduchový výkon [m³/h]	Rozměry V x Š x H [mm]	Akustický tlak [dB(A)/1,5 m]	Příkon/proud [W / A]	Cena € bez DPH	Cena Kč bez DPH
<b>Chladivo R32 nebo R410A (BIREF)</b>								
RAS-B10 S4KVP-G-E	2,5	3,2	300-700	293 x 930 x 255	24 - 40	35 / 0,15	1 050 €	25 800 Kč
RAS-B13 S4KVP-G-E	3,5	4,0	330-750	293 x 930 x 255	26 - 41	40 / 0,17	1 150 €	28 200 Kč
RAS-B18 S4KVP-G-E	5,0	6,0	350-800	293 x 930 x 255	25 - 44	45 / 0,20	1 350 €	33 100 Kč
Ovladač	Ovladač dálkový designový IR, bílo-černý (vel. 10,13,18)					součást balení		
43T66421	WiFi Interface – řízení přes aplikaci TOSHIBA Home AC Control					součást balení		
TCB-IFCB5-PE	Modul pro externí řízení On/Off (kontaktem od kartového systému, okna nebo relé)					80 €	1 900 Kč	
818F0050	Filtrační pásy Ultra Pure PM2.5					součást balení		
818F0072	Filtrační pásy Ultra Fresh filtr					35 €	800 Kč	
818F0023	Filtrační pásy s aktivním uhlíkem a extraktem katechin					30 €	700 Kč	
818F0036	Filtrační pásy IAQ filtr systém s přírodními enzymy					50 €	1 200 Kč	

# DAISEIKAI 10 Wood



- PREMIUM LINE / Nová generace nejvyšší HighTech třídy
- Japonská tvarová elegancie / Povrch přírodní dřevo z jasanu
- Nejvyšší účinnost: Třída A+++ při chlazení & topení
- Aktivní ozónová filtrace PLASMA IONIZER s ionizací / Ultra Pure filtr / Základní prachový filtr
- Smart Sensing – detekce zdrojů tepla a osob, 3D směrování výdechu
- Podpora šíření tepla od jiných zdrojů (funkce Fire Place)
- WiFi modul jako standardní součást jednotek



Typ zařízení	Chlazení [kW]	Topení [kW]	Vzduchový výkon [m³/h]	Rozměry V x Š x H [mm]	Akustický tlak [dB(A)/1,5 m]	Příkon/proud [W / A]	Cena € bez DPH	Cena Kč bez DPH
<b>Chladivo R32 nebo R410A (BIREF)</b>								
RAS-B10 S4KVDG-E	2,5	3,2	300-700	293 x 940 x 257	24 - 40	35 / 0,15	1 250 €	30 700 Kč
RAS-B13 S4KVDG-E	3,5	4,0	330-750	293 x 940 x 257	26 - 41	40 / 0,17	1 400 €	34 300 Kč
RAS-B18 S4KVDG-E	5,0	6,0	350-800	293 x 940 x 257	25 - 44	45 / 0,20	1 650 €	40 400 Kč
Ovladač	Ovladač dálkový designový IR, černý (vel. 10,13,18)					součást balení		
43T66421	WiFi Interface – řízení přes aplikaci TOSHIBA Home AC Control					součást balení		
TCB-IFCB5-PE	Modul pro externí řízení On/Off (kontaktem od kartového systému, okna nebo relé)					80 €	1 900 Kč	
818F0050	Filtrační pásy Ultra Pure PM2.5					součást balení		
818F0072	Filtrační pásy Ultra Fresh filtr					35 €	800 Kč	
818F0023	Filtrační pásy s aktivním uhlíkem a extraktem katechin					30 €	700 Kč	
818F0036	Filtrační pásy IAQ filtr systém s přírodními enzymy					50 €	1 200 Kč	



## KAZETOVÉ FLAT 1-CESTNÉ MULTI



- Ideální pro malé prostory / Výdech na delší straně krycího panelu
- Mimořádně plochý dekorativní panel s výškou 30 mm
- Možnost detektoru přítomnosti osob (volitelné příslušenství)
- Volitelné příslušenství: WiFi, Pohybový senzor, Dálkový IR ovladač, Plazmový elektrostatický filtr
- Minimální vestavná výška 180 mm



Bluetooth

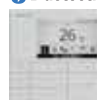

Typ zařízení	Chlazení [kW]	Topení [kW]	Vzduchový výkon [m³/h]	Rozměry V x Š x H [mm]	Akustický tlak [dB(A)/1,5 m]	Příkon/proud [W / A]	Cena € bez DPH	Cena Kč bez DPH
<b>Chladivo R32 nebo R410A (BIREF)</b>								
RAS-M10 G3YVG-E	2,5	3,2	520-310	150 x 990 x 450	39 - 52		1 300 €	31 800 Kč
RAS-M13 G3YVG-E	3,6	4,0	520-310	150 x 990 x 450	39 - 53		1 400 €	34 300 Kč
RAS-M16 G3YVG-E	4,6	5,5	750-500	150 x 1180 x 450	33 - 39		1 450 €	35 500 Kč
RAS-M24 G3YVG-E	7,0	8,0	940-600	150 x 1180 x 450	50 - 59		1 740 €	42 600 Kč

### KRYCÍ PANEĽ BÍLÝ A JEHO PŘÍSLUŠENSTVÍ

RBC-UY32P-E	Krycí panel pro široký rovnoměrný proud vzduchu (pro velikost 10 a 13)	30 x 1230 x 530	555 €	13 500 Kč
RBC-UY42P-E	Krycí panel pro široký rovnoměrný proud vzduchu (pro velikost 16 a 24)	30 x 1410 x 530	580 €	14 200 Kč
RBC-AX33UYP-E	Ovladač IR dálkový – sada ovladač + přijímač (pro 1-cestné kazety RAS, RAV, VRF)		80 €	1 900 Kč
TCB-SIR41UYP-E	Senzor pohybu – Kit pro 1-cestné kazety (pro 1-cestné kazety RAS, RAV, VRF)		120 €	2 900 Kč
TCB-EAPC1UYHP-E	Sada plazmového elektrostatického filtru PURE pro 1-cestné kazety vč. IR dálkového ovladače		300 €	7 300 Kč

### OVLADAČE A OSTATNÍ PŘÍSLUŠENSTVÍ

RBC-AMTU31-E	Ovladač standardní kabelový (nahrazuje RBC-AMT32-E)		150 €	3 600 Kč
RBC-ASCU32Y-E	Ovladač kompaktní kabelový s podsvíceným LCD displejem		100 €	2 400 Kč
RBC-AMSU52-E	Ovladač komfortní bílý PLUS s podsvíceným LCD displejem, HotKeys	120 x 120 x 20	205 €	5 000 Kč
RBC-AWSU52-E	Ovladač komfortní bílý PLUS s podsvíceným LCD displejem, HotKeys, s Bluetooth	120 x 120 x 20	225 €	5 500 Kč
BMS-IWF0010UCP-E	WiFi 1:1 Interface (pro ovládání vybraných jednotek RAS, RAV a VRF přes WiFi)		180 €	4 400 Kč
TCB-IFCB5-PE	Modul pro externí řízení On/Off (kontaktem od kartového systému, okna nebo relé)		80 €	1 900 Kč
TO-RC-KNX-1i	KNX Interface 1:1 – modul pro 1 vnitřní jednotku (kabelové připojení jako lokální ovladač)		580 €	14 200 Kč
TO-RC-MBS-1	MODbus 1:1 interface (pro ovládání vybraných jednotek RAS, RAV a VRF přes MODbus - sběrnice AB)		620 €	15 100 Kč
TO-RC-BAC-1	BACnet Interface 1:1 – pro 1 vnitřní jednotku (kabelové připojení jako lokální ovladač)		620 €	15 100 Kč

# RAS KAZETOVÉ 60x60 SLIM MULTI



- Nová generace Kazet SLIM 60x60 pro RAS Multi
- Plně kompatibilní s ovladači řady RAV / VRF
- Dekorační panel 62 x 62 cm v bílé nebo černé barvě
- Dokonalá distribuce vzduchu 360° / Energy Monitoring spotřeby
- Možnost ovládání přes WiFi a Smartphone (volitelné příslušenství)
- Nutné příslušenství: Krycí panel + Dálkový / Kabelový ovladač
- Volitelné příslušenství: Ovládání přes WiFi, Senzor přítomnosti osob, Dálkový IR ovladač



Typ zařízení	Chlazení [kW]	Topení [kW]	Vzduchový výkon [m³/h]	Rozměry V x Š x H [mm]	Akustický tlak [dB(A)/1,5 m]	Příkon/proud [W / A]	Cena € bez DPH	Cena Kč bez DPH
<b>Chladivo R32</b>								
RAS-M10 S4MUVG-E	2,5	3,2	590	256 x 575 x 575	30 - 37	24 / 0,10	1 215 €	29 700 Kč
RAS-M13 S4MUVG-E	3,5	4,2	620	256 x 575 x 575	33 - 39	26 / 0,11	1 285 €	31 400 Kč
RAS-M16 S4MUVG-E	4,6	5,5	660	256 x 575 x 575	33 - 41	29 / 0,13	1 325 €	32 400 Kč

## KRYCÍ PANEĽ BÍLÝ A JEHO PŘÍSLUŠENSTVÍ

RBC-UM21P-E	Krycí panel pro kazetové jednotky 60x60 SLIM White					12 x 620 x 620	410 €	10 000 Kč
RBC-AXU31UMP-E	Přijímač dálkový IR bílý (Kazetové 60x60 SLIM White řady RAS Multi, RAV, VRF)						170 €	4 100 Kč
TCB-SIR41UMP-E	Senzor pohybu – Kit pro roh kazety 60x60 SLIM White (RAS Multi, RAV, VRF)						120 €	2 900 Kč

## KRYCÍ PANEĽ ČERNÝ A JEHO PŘÍSLUŠENSTVÍ

RBC-UM21PB-E	Krycí panel pro kazetové jednotky 60x60 SLIM Black					12 x 620 x 620	430 €	10 500 Kč
RBC-AXU31UMPB-E	Přijímač dálkový IR černý (Kazetové 60x60 SLIM řady RAS Multi, RAV, VRF)						190 €	4 600 Kč

## OVLADAČE A OSTATNÍ PŘÍSLUŠENSTVÍ

RBC-AMTU31-E	Ovladač standardní kabelový (nahrazuje RBC-AMT32-E)						150 €	3 600 Kč
RBC-ASCU32Y-E	Ovladač kompaktní kabelový, s podsvícením, dotyková tlačítka, nastavení DN kódů					86 x 86 x 16	100 €	2 400 Kč
RBC-AMSU52-E	Ovladač komfortní kabelový bílý PLUS s podsvíceným LCD displejem, HotKeys					120 x 120 x 20	205 €	5 000 Kč
RBC-AWSU52-E	Ovladač komfortní bílý PLUS s podsvíceným LCD displejem, HotKeys, s Bluetooth					120 x 120 x 20	225 €	5 500 Kč
BMS-IWF0010UCP-E	WiFi 1:1 Interface (pro ovládání vybraných jednotek RAS Multi, RAV a VRF přes WiFi)						180 €	4 400 Kč
TO-RC-KNX-1i	KNX Interface 1:1 – modul pro 1 vnitřní jednotku (kabelové připojení jako lokální ovladač)						580 €	14 200 Kč
TO-RC-MBS-1	MODbus 1:1 interface (pro ovládání vybraných jednotek RAS, RAV a VRF přes MODbus - sběrnice AB)						na dotaz	na dotaz
TO-RC-BAC-1	MODbus 1:1 interface (pro ovládání vybraných jednotek RAS, RAV a VRF přes MODbus - sběrnice AB)						620 €	15 100 Kč
TCB-IFCB5-PE	Modul pro externí řízení On/Off (kontaktem od kartového systému, okna nebo relé – pouze pro RBC-AXU31UMP-E)						80 €	1 900 Kč
TCB-SSRL011UUP-E	Interface pro napojení na centrální ovladač nebo vyšší řídicí systémy (TCC-Link + TU2C Link)						230 €	5 600 Kč
TCB-FF101URE2	Příruba pro přívod čerstvého vzduchu ø 100 mm						80 €	1 900 Kč

# PARAPETNÍ

- Bi-Flow jednotka pro optimální nastavení proudění vzduchu (se dvěma výdechy)
- Třída až A++ / efekt podlahového topení (spodní výdech)
- Rozměrný základní prachový filtr a IAQ filtrační systém
- Možnost detektoru úniku chladiva v těle jednotky (volitelné příslušenství)



Typ zařízení	Chlazení [kW]	Topení [kW]	Vzduchový výkon [m³/h]	Rozměry V x Š x H [mm]	Akustický tlak [dB(A)/1,5 m]	Příkon/proud [W / A]	Cena € bez DPH	Cena Kč bez DPH
<b>Chladivo R32 nebo R410A (BIREF)</b>								
RAS-B10 J2FVG-E	2,5	3,2	258-492	600 x 700 x 220	26 - 39	25 / 0,11	1 160 €	28 400 Kč
RAS-B13 J2FVG-E	3,5	4,2	270-528	600 x 700 x 220	27 - 40	30 / 0,13	1 270 €	31 100 Kč
RAS-B18 J2FVG-E	5,0	6,0	366-600	600 x 700 x 220	34 - 46	40 / 0,17	1 530 €	37 500 Kč
43T66390	Ovladač Dálkový IR					součást balení		
RB-N106S-G	WIFI Interface s kabelem – řízení přes aplikaci TOSHIBA Home AC Control / Parapetní (vel. 10,13,18)					120 €	2 900 Kč	
RB-I301-E	Senzor úniku chladiva pro jednotky řady J2FVG-E					255 €	6 200 Kč	
TCB-IFCB5-PE	Modul pro externí řízení On/Off (kontaktem od kartového systému, okna nebo relé)					80 €	1 900 Kč	
818F0050	Filtrační pásy Ultra Pure PM2.5					40 €	980 Kč	
818F0072	Filtrační pásy Ultra Fresh filtr					35 €	800 Kč	
818F0023	Filtrační pásy s aktivním uhlíkem a extraktem katechin					30 €	700 Kč	
818F0036	Filtrační pásy IAQ filtr systém s přírodními enzymy					50 €	1 200 Kč	









# MEZISTROPNÍ MULTI

- Nejnižší vestavná výška – pouhých 210 mm
- Nastavitelný externí statický tlak až 45 Pa
- Čerpadlo kondenzátu je součástí dodávky



Typ zařízení	Chlazení [kW]	Topení [kW]	Vzduchový výkon [m³/h]	Rozměry V x Š x H [mm]	Akustický tlak [dB(A)/1,5 m]	Příkon/proud [W / A]	Cena € bez DPH	Cena Kč bez DPH
<b>Chladivo R32 nebo R410A (BIREF)</b>								
RAS-M10 U2DVG-E	2,7	4,0	570	210 x 700 x 450	27 - 35	48 / 0,21	1 360 €	33 300 Kč
RAS-M13 U2DVG-E	3,7	5,0	610	210 x 700 x 450	27 - 37	54 / 0,23	1 380 €	33 800 Kč
RAS-M16 U2DVG-E	4,5	5,5	780	210 x 900 x 450	24 - 35	62 / 0,27	1 480 €	36 200 Kč
RAS-M22 U2DVG-E	6,0	7,0	1000	210 x 1100 x 450	32 - 38	69 / 0,30	1 720 €	42 100 Kč
RAS-M24 U2DVG-E	7,0	8,0	1060	210 x 1100 x 450	33 - 39	76 / 0,33	1 740 €	42 600 Kč
IR Ovladač	Ovladač dálkový IR pro Mezistropní jednotky vč. ext. přijímače					součást balení		
TCB-DUCEX10M	Prodlužovací kabel 10 m mezi infrapřijímač ovladače a jednotku					120 €	2 900 Kč	
RB-RWS21-E	Kabelový komfortní ovladač s týdenním programem (pouze pro Mezistropní řady RAS)					330 €	8 000 Kč	
AP-IR-WIFI-5	AIR PATROL – Ovládání přes WiFi a rozhraní chytrého telefonu (iOS nebo Android)					330 €	8 000 Kč	
TCB-IFCB5-PE	Modul pro externí řízení On/Off (kontaktem od kartového systému, okna nebo relé)					80 €	1 900 Kč	
43H80030	Vzduchový filtr základní pro modely vel. 10, 13 (pro servisní výměnu)					120 €	2 900 Kč	
43H80038	Držák vzduchového filtru pro modely vel. 10, 13 (pro prvotní montáž)					75 €	1 800 Kč	
43H80036	Vzduchový filtr základní pro modely vel. 16 (pro servisní výměnu)					135 €	3 300 Kč	
43H80039	Držák vzduchového filtru pro modely vel. 16 (pro prvotní montáž)					75 €	1 800 Kč	
43H80037	Vzduchový filtr základní pro modely vel. 22, 24 (pro servisní výměnu)					145 €	3 500 Kč	
43H80040	Držák vzduchového filtru pro modely vel. 22, 24 (pro prvotní montáž)					90 €	2 200 Kč	

# PŘEHLED FUNKCÍ A VYBAVENÍ

TECHNICKÉ PROVEDENÍ										
Název řady	SEIYA Classic 2	SEIYA 2023	SHORAI EDGE Black / White	HAORI	DAISEIKAI 10 White / Wood	Parapetní	Kazetové 60x60	Kazetové 1-cestné	Mezistropní	
Označení	B2KVG-E2	E2KVG-E	G3KVSGB(E)-E	N4KVRG-E	S4KV(P/D)G-E	J2FVG-E	S4MUVG-E	G3YVVG-E	U2DVG-E	
Vyobrazení										
Typ	Single Split	1:1	1:1	1:1	1:1	1:1	1:1	--	--	--
	Multi Split	MULTI	MULTI	MULTI	MULTI	MULTI	MULTI	MULTI	MULTI	MULTI
Filtrace	Základní plastový filtr	●	●	●	●	●	●	●	●	○
	Carbon-katechin filtr	○	○	○	○	○	○	○	○	
	Ultra Pure PM2.5 filtr	○	○	●	●	●	○	○	○	
	Ultra Fresh systém	○	●	○	○	○	○	○	○	
	IAQ filtr systém	○	○	○	○	○	●	○	○	
	Ionizátor/Ozonové čištění				●	●			○	
Samočistící funkce	●	●	●	●	●	●	●	●	●	
Vybava	TOSHIBA WiFi	○	○	●	●	●	○	○	○	
	Infra dálkový ovladač	●	●	●	●	●	●	○	○	●
	Kabelový ovladač (volit.)		○*2	○*2	○*2			○	○	○
	Čerpadlo kondenzátu						●	●	●	●
Funkce	Automatický restart	●	●	●	●	●	●	●	●	●
	Quiet (Tichý režim)	●	●	●	●	●	●	●	●	●
	Comfort Sleep	●	●	○*2	○*2	○*2	●	●	●	●
	Power 100/75/50%	○*2	○*2	●	●	●	●	○	○	
	One Touch Preset	●	●	○*2	○*2	○*2	●			●
	Hi Power mód	●	●	●	●	●	●	●	●	●
	ECO mód	●	●	●	●	●	●			●
	Řízení pohybu lamely	●	●	●	●	●	●	●	●	
	3D HADA Care Airflow			●	●	●				
	3D distribuce vzduchu			18/22/24	●	●				
	OFF Timer	●	●	●	●	●	●	○	○	
	24 hodinový timer ON/OFF	●	●	○*2	○*2	○*2	●	●	●	●
	Týd. program provozu	○*2	○*2	○	○*2	○*2	●	○	○	○
	Fireplace (režim krb)			●	●	●	●			
Senzor pohybu					●		○	○		
Funkce 8°	●	●	●	●	●	●	○	○		
Technika	Single Rotary kompresor	07 – 18	07 – 18	07/10/13/16	10/13/16		10/13			
	Twin Rotary kompresor	24	24	18/22/24	18/22/24	●	18			
	Diagnostika poruchy	●	●	●	●	●	●	●	●	●
	Externí ON/OFF	○*1	○*1	○*1	○*1	○*1	○*1	○*1	○*1	○*1
Název řady	SEIYA Classic 2	SEIYA 2023	SHORAI EDGE Black / White	HAORI	DAISEIKAI 10 White / Wood	Parapetní	Kazetové 60x60	Kazetové 1-cestné	Mezistropní	

○ Volitelné příslušenství ● Při použití TCB-IFCB5-PE ●\*2 S použitím ovladače Comfort

# ESTIA / ZÁKLADNÍ INFORMACE

Následující informace nenahrazují Návod k instalaci a slouží pouze jako vodítko pro návrh instalace a jako shrnutí základních informací o montáži tepelného čerpadla Toshiba ESTIA.

Správnost instalace vždy konzultujte s vaším dodavatelem.  
Jen odborná firma Vám zaručí dodržení zásad správné instalace.

## PODMÍNKY MĚŘENÍ PARAMETRŮ:

- **Topení:** Venkovní teplota 7 °C ST, 6 °C MT, teplota na výstupu 35 °C,  $\Delta T = 5$  °C
- **Chlazení:** Venkovní teplota 35 °C ST, teplota na výstupu 18 °C,  $\Delta T = 5$  °C
- **Délky rozvodů:** Délka 7,5 m, bez převýšení mezi vnitřní a venkovní jednotkou
- **Hladina akustického tlaku:** Měřeno ve vzdálenosti 1 metr od venkovní jednotky

## DOPORUČENÍ PRO OBJEKTY S TČ ESTIA:

- Objekt s TČ by měl být zateplen a osazen kvalitními okny
- Nekomplikujte příliš topný systém, nepřekombinovávejte různými technologiemi – hlavně jednoduchost a snadná obsluha zajistí návratnost a efektivitu vašich investic
- Každé zvýšení požadované teploty topné vody má výrazný vliv na spotřebu každého TČ, proto požadovanou teplotu dobře zvažte
- TČ je možné instalovat i na stávající topný systém, konzultujte však teplené ztráty objektu například s pomocí předchozích účtů za plyn nebo elektřinu
- Maximálních úspor dosáhnete při respektování zásad nízkoteplotního vytápění

## DOPORUČENÍ PRO TOPNÉ SYSTÉMY S TČ ESTIA:

- Při návrhu respektujte zásady a doporučené uspořádání systému uvedené v Základních typech instalací
- Nejvyšší provozní účinnost TČ je s podlahovým topením v celém objektu
- Kombinace TČ a neregulovatelných zdrojů tepla pouze přes akumulaci nádrže
- Topný systém rozdělte na maximálně 2 teplotní zóny (zóna 2 vždy s nižší teplotou než zóna 1) a případně ohřev TUV jako „třetí samostatnou zónu“
- Nežřizujte druhou zónu kvůli pár topným žebříkům v koupelnách – ztratíte efekt nízkoteplotního topného systému a max. účinnost TČ

## DOPORUČENÍ PRO ZÁSOBNÍKY TUV:

- Pro RD je min. velikost zásobníku 200 litrů díky nižší teplotě TUV
- Pokud je v objektu velká rohová vana, doporučujeme zásobník 300 litrů
- Požadavek ohřevu TUV nad 45 °C znamená častější zapínání elektrického dohřevu
- Pro ohřev TUV vždy použijte samostatný okruh a instalujte 3-cestný ventil
- Používejte pouze kvalitní zásobníky pro ohřev TUV pro tepelná čerpadla a s dostatečným přenosem výkonu

## DOPORUČENÍ PRO INSTALACI:

- Tepelné čerpadlo raději naddimenzujte, nikoliv naopak
- Při ohřevu TUV vždy používejte 3-cestný ventil
- Do topného okruhu TUV instalujte regulační ventil pro regulaci průtoku
- Do systému instalujte akumulaci nádobu min. 100 l, popř. Bypass pro zajištění trvalého průtoku
- Při více zdrojích tepla instalujte zpětné klapky dle základních schémat
- Neodpojujte elektrické příkony na jističích ani jiná související zařízení bez přenastavení konfigurace TČ
- Výška TČ nad terénem 50 cm s ohledem na úroveň sněhu
- Doporučujeme zvážit instalaci topného kabelu do vany venkovní jednotky

## VÝKONOVÉ KŘIVKY TEPELNÝCH ČERPADEL

- TČ vybírejte podle teplotních ztrát při výpočtové teplotě
- Výkon TČ při výpočtové teplotě nebo výkon el. záložního topení by měl pokrýt potřebu tepla při výpočtové teplotě
- Do rozvodů ÚT možno instalovat back-up el. topení (zapne se povelem z Hydroboxu při poklesu venkovní teploty pod danou teplotu)
- Volbu zařízení ověřte programem ESTIA Sales Suport
- ESTIA: Měřeno při 100% výkonu, včetně odtávání, při stále venkovní teplotě na výstupu (35°C, 45°C, 55°C a 60°C)
- Koncová zařízení dimenzujte na požadovaný výkon při uvažované teplotě topné vody

## PŘÍKLAD VÝKONOVÝCH KŘIVEK

- Udává závislost výkonu TČ na venkovní teplotě
- Měřeno při 100% výkonu, včetně odtávání
- Teplotní spád  $\Delta t = 5$  °C (teplota vstupu / výstupu)

### ESTIA R32 – 11 KW, 3 FÁZOVÁ

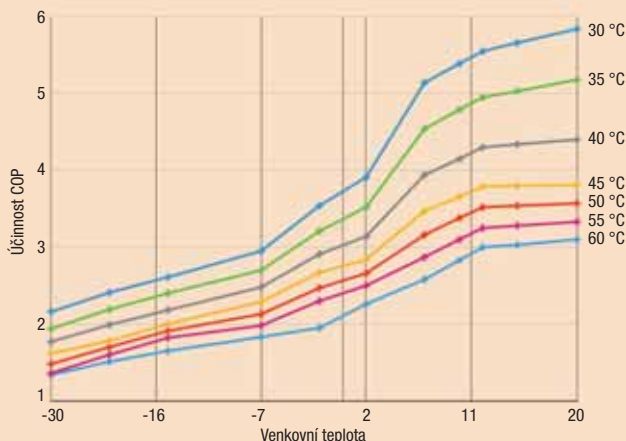
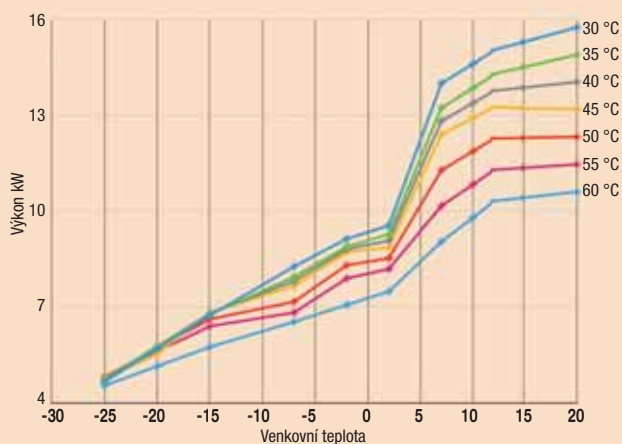

# ESTIA / Příklady zapojení

1 ZÓNA TOPENÍ  
+ OHŘEV TUV



2 ZÓNY TOPENÍ, CHLAZENÍ  
+ OHŘEV TUV PŘED AKU + EXT. KOTEL

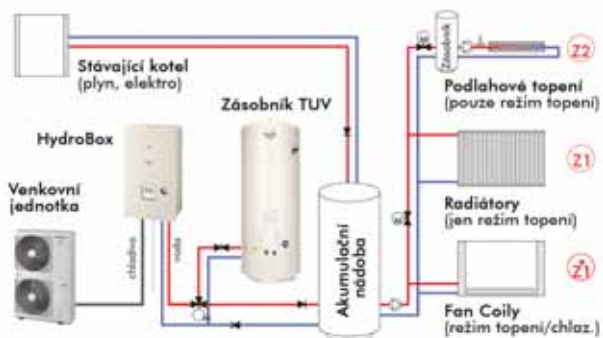

1 ZÓNA TOPENÍ, CHLAZENÍ  
+ OHŘEV TUV



2 ZÓNY TOPENÍ, CHLAZENÍ  
+ OHŘEV TUV + ZÁSOBNÍK

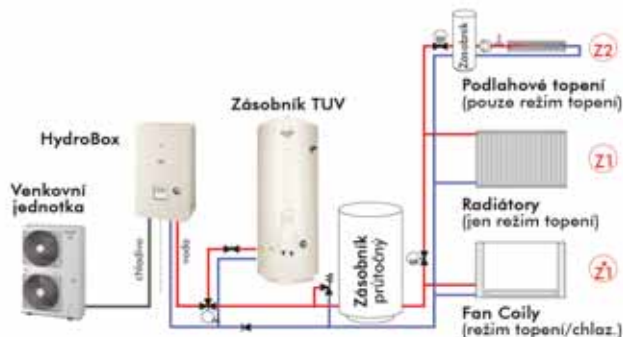

2 ZÓNY TOPENÍ  
+ OHŘEV TUV + EXTERNÍ KOTEL



2 ZÓNY TOPENÍ, CHLAZENÍ  
+ OHŘEV TUV ZA AKU + EXT. KOTEL

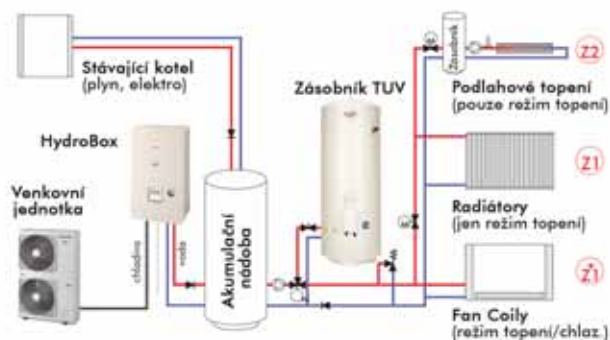

2 ZÓNY TOPENÍ, CHLAZENÍ  
+ OHŘEV TUV

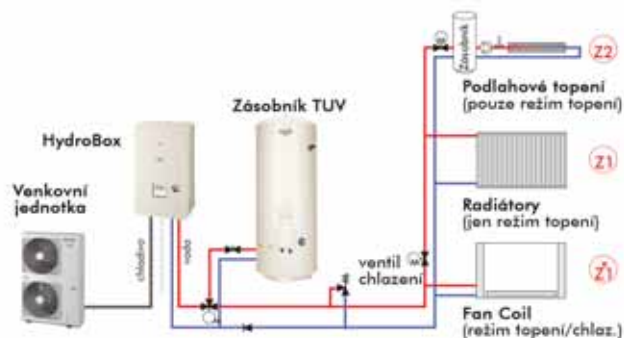

2 ZÓNY TOPENÍ, CHLAZENÍ  
+ OHŘEV TUV + SOLÁR. PANELE PRO OHŘEV TUV

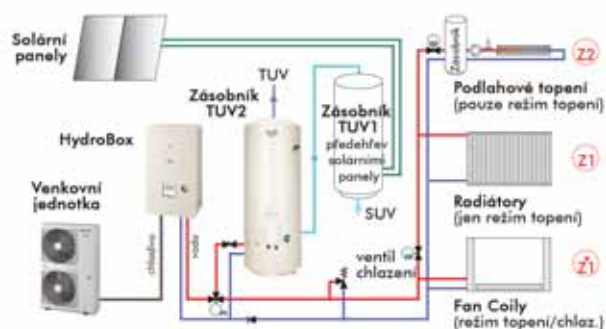

UPOZORNĚNÍ: Uvedené příklady jsou symbolická schémata zapojení! Neobsahují všechny prvky a všechny možnosti zapojení!

# ESTIA R32 / ALL IN ONE (AŽ 65 °C)

- Kompaktní provedení chlazení/topení/ohřev TUV
- Vnitřní jednotka tvoří jeden celek ALL-IN-ONE
- Pro byty nebo malé rodinné domy
- Ideální pro nízkoteplotní topné systémy
- Integrovaný zásobník TUV 210 l ve vnitřní jednotce
- Elektrické záložní topení 3-6 kW resp. 6-9 kW
- Možnost připojení na internet / WiFi
- Řízení až 2 teplotních zón (dle typu) + ohřev TUV
- 1fázové provedení (rozložení mezi hl. přívod, záložní topení, el. ohřev TUV)
- Seznam elektrických přívodů zařízení:
  - 1x přívod tepelné čerpadlo
  - 1x nebo 2x přívod pro záložní elektrické topení (včetně elektrického ohřevu zásobníku TUV)
- Provozní teploty na výstupu:
  - ☀ Topení: 55 °C (vel. 4, 6, 14); 65 °C (vel. 8, 11)
  - ❄ Chlazení: 7 °C (vel. 4, 6, 8, 11, 14)
- Autonomní ekvitermní regulace topení
- Integrované beznapěťové vstupy a výstupy
- 1 nebo 2 teplotní zóny (okruhy):
  - SM, ST: 1 teplotní zóna a ohřev TUV
  - MT: až 2 teplotní zóny a ohřev TUV
- Průměry potrubí CU
  - Vel. 401 a 601 – ø 6 / 12 mm
  - Vel. 801 a 1101 – ø 6 / 16 mm
- 5 let záruka na kompresor

- All-In-One**  
1 zóna a ohřev TUV  
HWT-xxx(x) S21SMxW-E  
HWT-xxx(x) S21STxW-E
- All-In-One**  
AŽ 2 zóny a ohřev TUV  
HWT-xxxx S21MT9W-E



1 Estia 1-fázové HWT-xxx HW-E

2 Estia 1-fázové HWT-xxx(x) HW-E

3 Estia 3-fázové HWT-xxx(x) H8W-E

Ovládání přes smartphone  
(pouze s WiFi)Energy Monitoring  
(pouze s WiFi)

## VÝKONNOVÉ CHARAKTERISTIKY

### Maximální topný výkon zařízení ~ 1 fázové napájení

Zařízení	4 kW / 1f	6 kW / 1f	8 kW / 1f	11 kW / 1f	14 kW / 1f
A7 / W35	7,25	7,25	11,90	13,24	18,39
A2 / W35	6,42	6,42	10,30	11,46	16,13
A-7 / W35	4,80	6,06	8,11	9,10	13,05
A-15 / W35	3,73	4,75	6,46	7,37	10,08

### Celoroční účinnost prostorového vytápění ~ 1 fázové napájení

Zařízení	4 kW / 1f	6 kW / 1f	8 kW / 1f	11 kW / 1f	14 kW / 1f
η <sub>s</sub> 35 °C (%)	178	180	182	179	183
η <sub>s</sub> 55 °C (%)	135	132	142	142	138

### Maximální topný výkon zařízení ~ 3 fázové napájení

Zařízení	8 kW / 3f	11 kW / 3f	14 kW / 3f
A7 / W35	12,27	15,50	18,39
A2 / W35	10,66	13,58	16,13
A-7 / W35	8,23	10,49	13,05
A-15 / W35	6,52	8,03	10,08

### Celoroční účinnost prostorového vytápění ~ 3 fáz. nap.

Zařízení	8 kW / 3f	11 kW / 3f	14 kW / 3f
η <sub>s</sub> 35 °C (%)	177	179	180
η <sub>s</sub> 55 °C (%)	140	138	139

## PŘÍSLUŠENSTVÍ ESTIA R32

HWS-AMSU51-E	Ovladač druhý externí přídavný (možnost funkce prostorového termostatu – Estia R32 série 1 a 2)	215 €	5 200 Kč
Senzor 95612037	Teplotní čidlo pro ext. zásobník TUV nebo teploty 2. zóny (zař. pro 2 zóny, 1 senzor je součástí dodávky)	70 €	1 700 Kč
HWS-IWF0010UP-E	WiFi interface – řízení pomocí internetu a aplikaci TOSHIBA Home AC Control	180 €	4 400 Kč
HWS-IFAIP01U-E	Analog Interface 0–10 V – přímé řízení výkonu nebo teploty výstupní vody, vstup od solárních FV panelů	360 €	8 800 Kč
BMS-IFMB0UEW-E	MODbus® Interface – řízení 1 nebo skupiny až 8 zařízení současně	640 €	15 600 Kč
BMS-IFKX0UEW-E	KNX® Interface – řízení 1 nebo skupiny až 8 zařízení současně	770 €	18 800 Kč
HWS-CPR01W-E	Cirkulation-Kit – rozšíření cirkulace TUV pro zásobník ALL-IN-ONE	600 €	14 700 Kč





1 Estia 1-fázové HWT-xxx HW-E



2 Estia 1-fázové HWT-xxx(x) HW-E

3 Estia 3-fázové HWT-xxx(x) H8W-E



- 1 All-In-One  
1 zóna a ohřev TUV  
HWT-xxx(x) S21SMxW-E  
HWT-xxx(x) S21STxW-E
- 2 All-In-One  
Až 2 zóny a ohřev TUV  
HWT-xxx(x) S21MT9W-E



Venkovní jednotka (typ)	Tepelný výkon Topení Chlazení		Účinnost Topení	Rozměry V x Š x H	Akustický tlak	Max. příkon / Max. proud	Cena jednotková	Cena sestavy	Cena jednotková	Cena sestavy
Vnitřní jednotka (typ)	[kW]	[kW]	SCOP / COP	[mm]	[dB(A)/1m]	[kW / A]	€ bez DPH	€ bez DPH	Kč bez DPH	Kč bez DPH

### Chladivo R32

#### ~ 1 FÁZOVÉ NAPÁJENÍ / 1 ZÓNA A OHŘEV TUV

1 HWT-401 HW-E	4,0	4,0	4,53 / 5,20	630 x 800 x 300	45 / 46	1,15 / 5,00	1 890 €		46 300 Kč	
1 HWT-602 S21SM3W-E	All-In-One - el. 3 kW		A+++	1700 x 595 x 670	40 / 40	1x 10 A + 1x 16 A	6 900 €	8 790 €	169 000 Kč	215 300 Kč
1 HWT-602 S21ST6W-E	All-In-One - el. 6 kW		A+++	1700 x 595 x 670	40 / 40	1x 10 A + 3x 16 A	6 950 €	8 840 €	170 000 Kč	216 300 Kč
1 HWT-601 HW-E	6,0	5,0	4,58 / 4,80	630 x 800 x 300	46 / 46	1,52 / 6,61	2 100 €		51 400 Kč	
1 HWT-602 S21SM3W-E	All-In-One - el. 3 kW		A+++	1700 x 595 x 670	40 / 40	1x 13 A + 1x 16 A	6 900 €	9 000 €	169 000 Kč	220 400 Kč
1 HWT-602 S21ST6W-E	All-In-One - el. 6 kW		A+++	1700 x 595 x 670	40 / 40	1x 13 A + 3x 16 A	6 950 €	9 050 €	170 000 Kč	221 400 Kč
2 HWT-801 HW-E	8,0	6,0	4,63 / 5,19	1050 x 1010 x 370	51 / 50	1,88 / 8,17	3 700 €		90 600 Kč	
1 HWT-1102 S21ST9W-E	All-In-One - el. 9 kW		A+++	1700 x 595 x 670	40 / 40	1x 16 A + 3x 16 A	6 990 €	10 690 €	171 000 Kč	261 600 Kč
2 HWT-1101 HW-E	11,0	8,0	4,55 / 4,60	1050 x 1010 x 370	51 / 51	2,86 / 12,43	4 120 €		100 000 Kč	
1 HWT-1102 S21ST9W-E	All-In-One - el. 9 kW		A+++	1700 x 595 x 670	40 / 40	1x 20 A + 3x 16 A	6 990 €	11 110 €	171 000 Kč	271 000 Kč
2 HWT-1401 HW-E	14,0	10,0	4,65 / 4,60	1050 x 1010 x 370	59 / 59		5 510 €		134 000 Kč	
1 HWT-1402 S21ST9W-E	All-In-One - el. 9 kW		A+++	1700 x 595 x 670	42 / 42	1x 25 A + 3x 16 A	7 700 €	13 210 €	188 000 Kč	322 000 Kč

#### ~ 1 FÁZOVÉ NAPÁJENÍ / AŽ 2 ZÓNY A OHŘEV TUV

2 HWT-801 HW-E	8,0	6,0	4,63 / 5,19	1050 x 1010 x 370	51 / 50	1,88 / 8,17	3 700 €		90 600 Kč	
2 HWT-1102 S21MT9W-E	All-In-One - el. 9 kW		A+++	1700 x 595 x 670	45 / 45	1x 16 A + 3x 16 A	7 800 €	11 500 €	191 000 Kč	281 600 Kč
2 HWT-1101 HW-E	11,0	8,0	4,55 / 4,60	1050 x 1010 x 370	51 / 51	2,86 / 12,43	4 120 €		100 000 Kč	
2 HWT-1102 S21MT9W-E	All-In-One - el. 9 kW		A+++	1700 x 595 x 670	45 / 45	1x 20 A + 3x 16 A	7 800 €	11 920 €	191 000 Kč	291 000 Kč
2 HWT-1401 HW-E	14,0	10,0	4,65 / 4,60	1050 x 1010 x 370	59 / 59		5 510 €		134 000 Kč	
2 HWT-1402 S21MT9W-E	All-In-One - el. 9 kW		A+++	1700 x 595 x 670	46 / 46	1x 25 A + 3x 16 A	8 500 €	14 010 €	208 000 Kč	342 000 Kč

#### ~ 3 FÁZOVÉ NAPÁJENÍ / 1 ZÓNA A OHŘEV TUV

3 HWT-801 H8W-E	8,0	6,0	4,51 / 5,06	1050 x 1010 x 370	50 / 53	1,88 / 2,72	4 900 €		120 000 Kč	
1 HWT-1102 S21ST9W-E	All-In-One - el. 9 kW		A+++	1700 x 595 x 670	40 / 40	3x 10 A + 3x 16 A	6 990 €	11 890 €	171 000 Kč	291 000 Kč
3 HWT-1101 H8W-E	11,0	8,0	4,56 / 4,74	1050 x 1010 x 370	58 / 54	2,86 / 4,14	5 500 €		134 000 Kč	
1 HWT-1102 S21ST9W-E	All-In-One - el. 9 kW		A+++	1700 x 595 x 670	40 / 40	3x 13 A + 3x 16 A	6 990 €	12 490 €	171 000 Kč	305 000 Kč
3 HWT-1401 H8W-E	14,0	10,0	4,57 / 4,60	1050 x 1010 x 370	59 / 59		7 010 €		171 000 Kč	
1 HWT-1402 S21ST9W-E	All-In-One - el. 9 kW		A+++	1700 x 595 x 670	42 / 42	3x 13 A + 3x 16 A	7 700 €	14 710 €	188 000 Kč	359 000 Kč

#### ~ 3 FÁZOVÉ NAPÁJENÍ / AŽ 2 ZÓNY A OHŘEV TUV

3 HWT-801 H8W-E	8,0	6,0	4,51 / 5,06	1050 x 1010 x 370	50 / 53	1,88 / 2,72	4 900 €		120 000 Kč	
2 HWT-1102 S21MT9W-E	All-In-One - el. 9 kW		A+++	1700 x 595 x 670	45 / 45	3x 10 A + 3x 16 A	7 800 €	12 700 €	191 000 Kč	311 000 Kč
3 HWT-1101 H8W-E	11,0	8,0	4,56 / 4,74	1050 x 1010 x 370	58 / 54	2,86 / 4,14	5 500 €		134 000 Kč	
2 HWT-1102 S21MT9W-E	All-In-One - el. 9 kW		A+++	1700 x 595 x 670	45 / 45	3x 13 A + 3x 16 A	7 800 €	13 300 €	191 000 Kč	325 000 Kč
3 HWT-1401 H8W-E	14,0	10,0	4,57 / 4,60	1050 x 1010 x 370	59 / 59		7 010 €		171 000 Kč	
2 HWT-1402 S21MT9W-E	All-In-One - el. 9 kW		A+++	1700 x 595 x 670	46 / 46	3x 13 A + 3x 16 A	8 500 €	15 510 €	208 000 Kč	379 000 Kč

# ESTIA R32 / HYDROBOX (až 65 °C)

- Nejnovější generace úsporného TČ s R32
- Venkovní jednotka a samostatný hydrobox
- Hydrobox vč. topné vody vždy uvnitř budovy
- Ideální pro nízkoteplotní topné systémy
- Řízení až 2 teplotních zón + ohřev TUV
- Ohřev TUV v externím zásobníku přes 3cest. ventil
- Elektrické záložní topení 3-6 kW resp. 6-9 kW
- Možnost připojení na internet / WiFi
- 1fázové provedení (rozložení mezi přívod TČ, záložní topení, el. ohřev TUV)
- Seznam elektrických přívodů zařízení:
  - 1x přívod tepelné čerpadlo
  - 1x nebo 2x přívod pro záložní elektrické topení
  - 1x přívod pro el. ohřev zásobníku TUV (externí)
- Provozní teploty na výstupu:
  - ☀ Topení: 55 °C (vel. 4, 6, 14); 65 °C (vel. 8, 11)
  - ❄ Chlazení: 7 °C (vel. 4, 6, 8, 11, 14)
- Integrované beznapěťové vstupy a výstupy hydroboxu
- Řízení a spouštění dalších zdrojů tepla (kotel, biomasa...)
- Nepotřebujete další regulaci, rozvaděče a podobně!
- Plně integrované řízení elektrického topení
- Autonomní ekvitermní regulace topení
- Oběhové čerpadlo třídy A
- TOSHIBA DC Twin-Rotary kompresor
- Průměry potrubí CU:
  - Vel. 401 a 601 – ø 6 / 12 mm
  - Vel. 801, 1101, 1401 – ø 6 / 16 mm
- 5 let záruka na kompresor

2 Hydrobox / Až 2 zóny a ohřev TUV  
HWT-xxx XWHMxW-E  
HWT-xxx(x) XWHTxW-E



1 Estia 1-fázové HWT-xxx HW-E

2 Estia 1-fázové HWT-xxx(x) HW-E

3 Estia 3-fázové HWT-xxx(x) HW-E



Ovládání přes smartphone  
(pouze s WiFi)



Energy Monitoring  
(pouze s WiFi)



## VÝKONNOVÉ CHARAKTERISTIKY

### Maximální topný výkon zařízení ~ 1 fázové napájení

Zařízení	4 kW / 1f	6 kW / 1f	8 kW / 1f	11 kW / 1f	14 kW / 1f
A7 / W35	7,25	7,25	11,90	13,24	18,39
A2 / W35	6,42	6,42	10,30	11,46	16,13
A-7 / W35	4,80	6,06	8,11	9,10	13,05
A-15 / W35	3,73	4,75	6,46	7,37	10,08

### Celoroční účinnost prostorového vytápění ~ 1 fázové napájení

Zařízení	4 kW / 1f	6 kW / 1f	8 kW / 1f	11 kW / 1f	14 kW / 1f
$\eta_s$ 35 °C (%)	178	180	182	179	183
$\eta_s$ 55 °C (%)	135	132	142	142	138

### Maximální topný výkon zařízení ~ 3 fázové napájení

Zařízení	8 kW / 3f	11 kW / 3f	14 kW / 3f
A7 / W35	12,27	15,50	18,39
A2 / W35	10,66	13,58	16,13
A-7 / W35	8,23	10,49	13,05
A-15 / W35	6,52	8,03	10,08

### Celoroční účinnost prostorového vytápění ~ 3 fázové napájení

Zařízení	8 kW / 3f	11 kW / 3f	14 kW / 3f
$\eta_s$ 35 °C (%)	177	179	183
$\eta_s$ 55 °C (%)	132	138	138

## PŘÍSLUŠENSTVÍ ESTIA R32

HWS-AMSU51-E	Ovladač druhý externí přídavný (možnost funkce prostorového termostatu – Estia R32 série 1 a 2)	215 €	5 200 Kč
Senzor 95612037	Teplotní čidlo pro ext. zásobník TUV nebo teploty 2. zóny (zař. pro 2 zóny, 1 senzor je součástí dodávky)	70 €	1 700 Kč
HWS-IWF0010UP-E	WiFi interface – řízení pomocí internetu a aplikaci TOSHIBA Home AC Control	180 €	4 400 Kč
HWS-IFAIP01U-E	Analog Interface 0–10 V – přímé řízení výkonu nebo teploty výstupní vody, vstup od solárních FV panelů	360 €	8 800 Kč
BMS-IFMBOUEW-E	MODbus® Interface – řízení 1 nebo skupiny až 8 zařízení současně	640 €	15 600 Kč
BMS-IFKXOUEW-E	KNX® Interface – řízení 1 nebo skupiny až 8 zařízení současně	770 €	18 800 Kč



1 Estia 1-fázové HWT-xxx HW-E

2 Estia 1-fázové HWT-xxx(x) HW-E

3 Estia 3-fázové HWT-xxx(x) H8W-E

2 Hydrobox / Až 2 zóny a ohřev TUV

HWT-xxx XWHMxW-E

HWT-xxx(x) XWHTxW-E

Venkovní jednotka (typ)	Tepelný výkon Topení	Chlazení	Účinnost Topení	Rozměry V x Š x H	Akustický tlak	Max. příkon / Max. proud	Cena jednotková	Cena sestavy	Cena jednotková	Cena sestavy
Vnitřní jednotka (typ)	[kW]	[kW]	SCOP / COP	[mm]	[dB(A)/1m]	[kW / A]	€ bez DPH	€ bez DPH	Kč bez DPH	Kč bez DPH

### Chladivo R32

#### ~ 1 FÁZOVÉ NAPÁJENÍ / AŽ 2 ZÓNY A OHŘEV TUV

1	HWT-401 HW-E	4,0	4,0	4,53 / 5,20	630 x 800 x 300	45 / 46	1,15 / 5,00	1 890 €		46 300 Kč	
2	HWT-601 XWHM3W-E	hydrobox - el. 3 kW		A+++	725 x 450 x 235	40 / 40	1x 10 A + 1x 16 A	3 550 €	5 440 €	87 000 Kč	133 300 Kč
2	HWT-601 XWHT6W-E	hydrobox - el. 6 kW		A+++	725 x 450 x 235	40 / 40	1x 10 A + 3x 16 A	3 690 €	5 580 €	90 000 Kč	136 300 Kč
1	HWT-601 HW-E	6,0	5,0	4,58 / 4,80	630 x 800 x 300	46 / 46	1,52 / 6,61	2 100 €		51 400 Kč	
2	HWT-601 XWHM3W-E	hydrobox - el. 3 kW		A+++	725 x 450 x 235	40 / 40	1x 13 A + 1x 16 A	3 550 €	5 650 €	87 000 Kč	138 400 Kč
2	HWT-601 XWHT6W-E	hydrobox - el. 6 kW		A+++	725 x 450 x 235	40 / 40	1x 13 A + 3x 16 A	3 690 €	5 790 €	90 000 Kč	141 400 Kč
2	HWT-801 HW-E	8,0	6,0	4,63 / 5,19	1050 x 1010 x 370	51 / 50	1,88 / 8,17	3 700 €		90 600 Kč	
2	HWT-1101 XWHT6W-E	hydrobox - el. 6 kW		A+++	725 x 450 x 235	38 / 38	1x 16 A + 3x 16 A	4 190 €	7 890 €	102 000 Kč	192 600 Kč
2	HWT-1101 XWHT9W-E	hydrobox - el. 9 kW		A+++	725 x 450 x 235	38 / 38	1x 16 A + 3x 16 A	4 400 €	8 100 €	107 000 Kč	197 600 Kč
2	HWT-1101 HW-E	11,0	8,0	4,55 / 4,60	1050 x 1010 x 370	51 / 51	2,86 / 12,43	4 120 €		100 000 Kč	
2	HWT-1101 XWHT6W-E	hydrobox - el. 6 kW		A+++	725 x 450 x 235	38 / 38	1x 20 A + 2x 16 A	4 190 €	8 310 €	102 000 Kč	202 000 Kč
2	HWT-1101 XWHT9W-E	hydrobox - el. 9 kW		A+++	725 x 450 x 235	38 / 38	1x 20 A + 3x 16 A	4 400 €	8 520 €	107 000 Kč	207 000 Kč
2	HWT-1401 HW-E	14,0	10,0	4,65 / 4,60	1050 x 1010 x 370	59 / 59		5 510 €		134 000 Kč	
2	HWT-1401 XWHT9W-E	hydrobox - el. 9 kW		A+++	725 x 450 x 235	40 / 40	1x 25 A + 3x 16 A	5 180 €	10 690 €	126 000 Kč	260 000 Kč

#### ~ 3 FÁZOVÉ NAPÁJENÍ / AŽ 2 ZÓNY A OHŘEV TUV

3	HWT-801 H8W-E	8,0	6,0	4,51 / 5,06	1050 x 1010 x 370	50 / 53	1,88 / 2,72	4 900 €		120 000 Kč	
2	HWT-1101 XWHT6W-E	hydrobox - el. 6 kW el.		A+++	725 x 450 x 235	40 / 40	3x 10 A + 3x 16 A	4 190 €	9 090 €	102 000 Kč	222 000 Kč
2	HWT-1101 XWHT9W-E	hydrobox - el. 9 kW el.		A+++	725 x 450 x 235	40 / 40	3x 10 A + 3x 16 A	4 400 €	9 300 €	107 000 Kč	227 000 Kč
3	HWT-1101 H8W-E	11,0	8,0	4,56 / 4,74	1050 x 1010 x 370	58 / 54	2,86 / 4,14	5 500 €		134 000 Kč	
2	HWT-1101 XWHT6W-E	hydrobox - el. 6 kW el.		A+++	725 x 450 x 235	38 / 38	3x 13 A + 3x 16 A	4 190 €	9 690 €	102 000 Kč	236 000 Kč
2	HWT-1101 XWHT9W-E	hydrobox - el. 9 kW el.		A+++	725 x 450 x 235	38 / 38	3x 13 A + 3x 16 A	4 400 €	9 900 €	107 000 Kč	241 000 Kč
3	HWT-1401 H8W-E	14,0	10,0	4,57 / 4,60	1050 x 1010 x 370	59 / 59		7 010 €		171 000 Kč	
2	HWT-1401 XWHT9W-E	hydrobox - el. 9 kW el.		A+++	725 x 450 x 235	40 / 40	3x 13 A + 3x 16 A	5 180 €	12 190 €	126 000 Kč	297 000 Kč

# ACV / Zásobník TUV

- Ohříváč systému „Tank-in-Tank“
- Tepelný výkon: 23 až 68 kW
- Maximální teplosměnná plocha
- Tepelné ztráty menší než 3 °C za 8 hodin!
- Větší objem topné vody pro regulaci TČ
- Hygienický, bezúdržbový, bez usazenin
- Bezpečnostní termostat proti přehřátí
- Elektrické topení 3,0 kW dohřevu TUV
  - SLEW – topení je součástí dodávky,
  - SLE – topení je jako volitelné příslušenství
- Záruka 5 let



Zásobník TUV (typové označení)	Celkový objem [litry]	Objem TUV [litry]	Rozměry zásobníku		Materiál	Přídavné elektrické topení TUV			Cena zásobníku € bez DPH	Cena zásobníku Kč bez DPH
			Výška [mm]	Průměr [mm]		Výkon	Proud	Napájení		

## ZÁVĚSNÝ ZÁSObNÍK NA STĚNU (PŘIPOJENÍ SMĚREM DOLU)

(cena včetně elektrické patry a pouze v Kč)

ACV-SMART-SLEW 160	161	126	1225	565	Nerez	2,20 kW	1x 12 A	1-fáze 230 V	31 900 Kč
ACV-SMART-SLEW 210	203	164	1497	565					36 000 Kč
ACV-SMART-SLEW 240	242	200	1744	565					39 900 Kč

## STOJÍCÍ ZÁSObNÍK TUV (PŘIPOJENÍ SHORA)

(s možností instalace elektrické patry)

ACV-SMART-SLE 210	203	126	1494	565	Nerez	Dle výběru příslušenství: 1) 3 kW, 1-fáze 230 V nebo 2) 6 kW, 3-fáze 400 V			39 500 Kč
ACV-SMART-SLE 240	242	164	1742	565					39 700 Kč
ACV-SMART-SLE 300	293	200	2043	565					47 000 Kč

## ELEKTRICKÁ TOPNÁ PATRONA PRO SMARTLINE SLE

ACV-EL.TOP 3KW	El. topná tyč 3 kW (230V)		3,00 kW	1x 13 A, 1x 230 V	6 950 Kč
ACV-EL.TOP 6KW	El. topná tyč 6 kW (230V/400V)		6,00 kW	3x 9 A, 3x 230 V	8 050 Kč

## DOPORUČENÉ PŘÍSLUŠENSTVÍ ESTIA

Senzor 95612037	Teplotní čidlo pro zásobník TUV jiného výrobce		1 800 Kč		
-----------------	--	--	----------	--	--

# ESTIA / Zásobník TUV



- > Materiál nerez + pěnová izolace
- > Elektrické topení 2,75 kW dohřevu TUV
- > Integrovaný teplotní senzor ESTIA
- > Optimalizace ohřevu a přenosu tepla
- > Maximální provozní teplota do 75 °C
- > Bezpečnostní termostat proti přehřátí

Zásobník TUV (typové označení)	Celkový objem [litry]	Objem TUV [litry]	Rozměry zásobníku			Přídavné elektrické topení TUV			Cena zásobníku € bez DPH	Cena zásobníku Kč bez DPH
			Výška [mm]	Průměr [mm]	Materiál	Výkon	Proud	Napájení		
HWS-1501 CSHM3-E *	150	150	1090	550	Nerez	2,75 kW	1x 12 A	1-fáze 230 V	1 700 €	41 600 Kč
HWS-2101 CSHM3-E	210	210	1474	550					2 050 €	50 200 Kč
HWS-3001 CSHM3-E	300	300	2040	550					2 500 €	61 200 Kč

\* Doprodej (dostupnost na dotaz)

## ESTIA / Ostatní příslušenství

- > Topenářské prvky – mohou být součástí topné soustavy
- > Aktivní ventily (uzavírací, regulační) – Siemens nebo jiný výrobce
- > Doporučení s ohledem na spolehlivost prvku

SIEMENS



Typ příslušenství	Popis funkce příslušenství (možnost použití více rozhraní současně podle požadovaných externích vstupů a výstupů)	Cena za set / ks € bez DPH	Cena za set / ks Kč bez DPH
<b>AKTIVNÍ PRVKY TOPNÉHO OKRUHU</b>			
		Jiné obchodní podmínky, ceny pouze v Kč (cena za komplet motor + armatura)	
Trojcestný ventil pro pro přepínání topného výkonu do TUV	Siemens – provedení ON/OFF s vratnou pružinou (a) – zavření 95 % ■ DN 20 - SXI 46-20 / SFA 21 (ventil / pohon) ■ DN 25 - SXI 46-25 / SFA 21 (ventil / pohon)	doporučení: topení trasa AB - B pro topení u prvku bez napětí	2 980 Kč 3 630 Kč
	Siemens – provedení ON/OFF s vratnou pružinou (a) – zavření 100 % ■ DN 25T - SXI 46-25 / SFA 21 (ventil / pohon)	doporučení: topení trasa AB - B pro topení u prvku bez napětí	3 650 Kč
Dvojcestný ventil pro odstavení části okruhu při chlazení	Siemens – provedení ON/OFF s vratnou pružinou (b) ■ DN 15 - SVI 46.15 / SFA 21 (ventil / pohon) ■ DN 20 - SVI 46.20 / SFA 21 (ventil / pohon)		2 510 Kč 2 670 Kč
	Regulační ventil pro regulaci teploty v 2. tepelné zóně	Siemens provedení SPDT, plné otevření 150 s (c) ■ DN 15 - SXP 45.15-2,5 / SSB 31 (ventil / pohon 230V) ■ DN 20 - SXP 45.20-4,0 / SSB 31 (ventil / pohon 230V)	
Pouze pohon (bez ventilu)	Siemens – pohony (např. při výměně pohonu, opravě pohonu apod.) ■ SFA 21 (pohon samostatně, bez ventilu) - pro ventily ON/OFF Siemens ■ SSB 31 (pohon samostatně, bez ventilu) - pro ventily ON/OFF Siemens		2 120 Kč 3 230 Kč

### PASIVNÍ PRVKY TOPNÉHO OKRUHU

Filtr zpětné vody	např. Magnetický filtr 1" (pro nové rozvody topení) nebo filtr standardní 1" pro potrubí (pro staré rozvody topení)		na dotaz
Ruční regulační ventil v okruhu ohřevu TUV	např. regulační ventil průtoku 1" pro okruh ohřevu TUV (mezi zásobníkem TUV a zpátečkou ohřevu TUV)		na dotaz
Bypass průtoku topením	např. přepouštěcí ventil Heimeier Hydrolux DN 20		na dotaz
Zpětné klapky	např. topenářské provedení, klapka kov nebo plast do 60 °C		na dotaz

# Schéma silového zapojení ESTIA R32

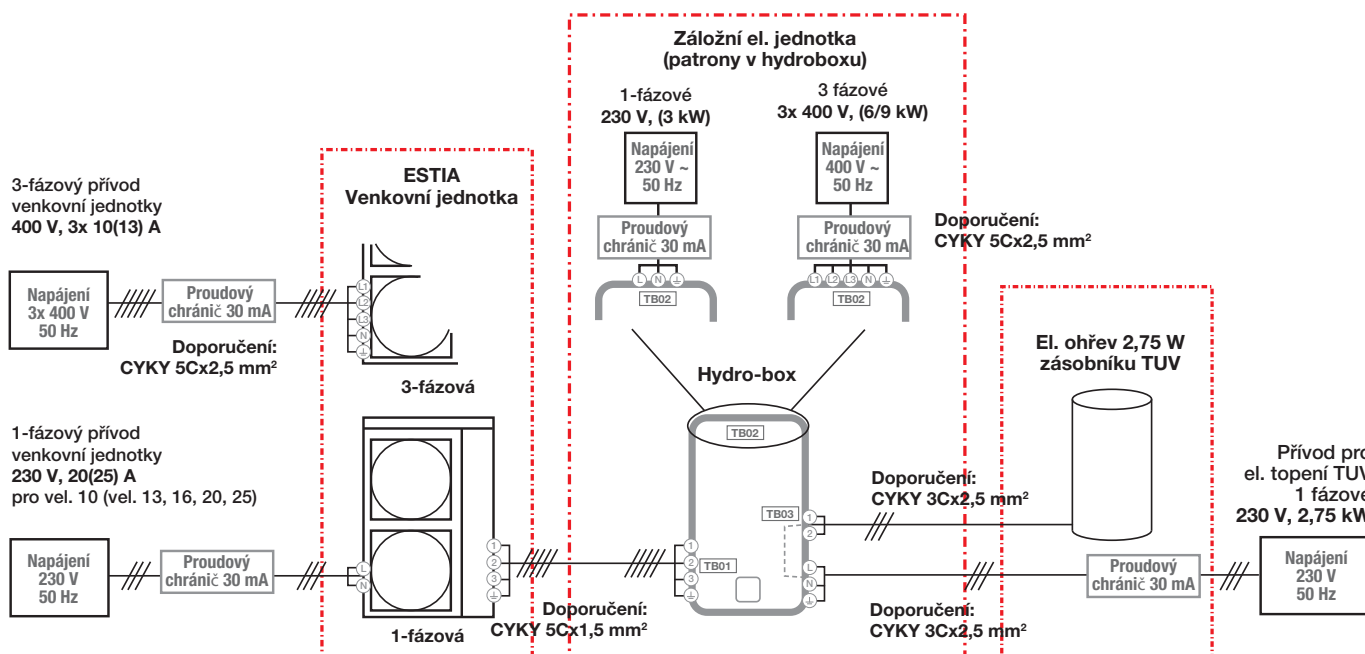

## Specifikace kabelů a jištění

Specifikace přívodu	Odkud → Kam	Výkon	Typ přívodu	Jmenovitý proud (A)	Jištění (doporučené)	Kabeláž	
<b>NAPÁJENÍ A KOMUNIKACE ESTIA</b>							
Hlavní přívod pro Tepelné čerpadlo	1-fázové venkovní jednotky R32	Rozvaděč → Venkovní jednotka	4 kW	~ 230V 50Hz 1f		1x 10 A+N	3x 2,5 mm <sup>2</sup>
		Rozvaděč → Venkovní jednotka	6 kW	~ 230V 50Hz 1f		1x 10 A+N	3x 2,5 mm <sup>2</sup>
		Rozvaděč → Venkovní jednotka	8 kW	~ 230V 50Hz 1f	max. 13 A / 1f	1x 13 (16) A+N	3x 2,5 mm <sup>2</sup>
		Rozvaděč → Venkovní jednotka	11 kW	~ 230V 50Hz 1f	max. 16,6 A / 1f	1x 20 A+N	3x 4,0 mm <sup>2</sup>
		Rozvaděč → Venkovní jednotka	14 kW	~ 230V 50Hz 1f	max. 21,0 A / 1f	1x 25 A+N	3x 4,0 (6,0) mm <sup>2</sup>
	3-fázové venkovní jednotky R32	Rozvaděč → Venkovní jednotka	11 kW	~ 3x 400V 50Hz 3f	max. 6,3 A / 3f	3x 10 A+N	5x 2,5 mm <sup>2</sup>
		Rozvaděč → Venkovní jednotka	14 kW	~ 3x 400V 50Hz 3f	max. 7,7 A / 3f	3x 13 A+N	5x 2,5 mm <sup>2</sup>
Rozvaděč → Venkovní jednotka		16 kW	~ 3x 400V 50Hz 3f	max. 8,2 A / 3f	3x 13 A+N	5x 2,5 mm <sup>2</sup>	
Přívod pro přidavné elektrické topení pro vnitřní jednotku (3, 6 a 9 kW)	Hydrobox, AIO → Rozvaděč	3 kW až 9 kW	~ 1x 230V 50Hz 1f až ~ 3x 400V 50Hz 3f	max. 13 A / 1f až max. 13 A / 3f	1x 16 A+N až 3x 16 A+N	5x 2,5 mm <sup>2</sup>	
Přívod pro patronu elektrického ohřevu TUV pro ext. zásobník TUV	Hydrobox, AIO → Rozvaděč		~ 230V 50Hz 1f	max. 12 A / 1f	1x 16 A+N	3x 2,5 mm <sup>2</sup>	
	Hydrobox, AIO → Zásobník TUV		~ 230V 50Hz 1f		bez jištění	3x 2,5 mm <sup>2</sup>	
Komunikace mezi vnitřní a venkovní jedn.	Hydrobox, AIO → Venkovní		~ 230V 50Hz 1f		bez jištění	5x 1,5 mm <sup>2</sup>	
Ovládání aktivních ventilů 3- nebo 2-cestné	Hydrobox, AIO → Ventil		~ 230V 50Hz 1f		bez jištění	5x 1,5 mm <sup>2</sup>	
Senzory teploty (teplota TUV nebo teplota 2. zóny)	Hydrobox, AIO → Senzor 2. zóna		~ 230V 50Hz 1f		bez jištění	5x 1,5 mm <sup>2</sup>	
	Hydrobox, AIO → Zásobník TUV		~ 230V 50Hz 1f		bez jištění	5x 1,5 mm <sup>2</sup>	
Ovládání pomocí beznapěťových kontaktů	Hydrobox, AIO → Externí MaR		beznapěťové		bez jištění	5x 1,5 mm <sup>2</sup>	

# Schéma komunikačního zapojení ESTIA R32

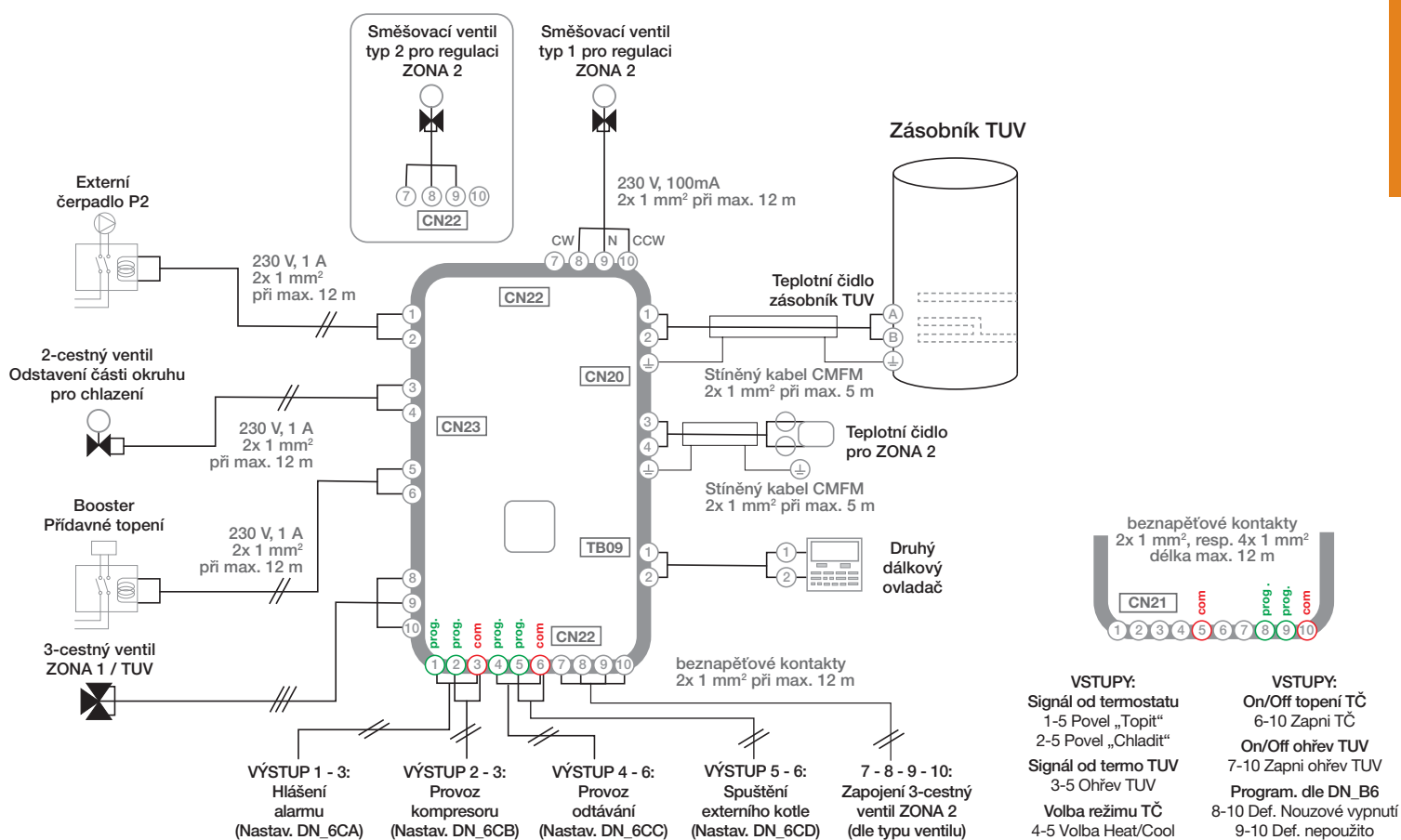

R32: VÝSTUPY součástí PCboardu

R32: VSTUPY součástí PCboardu

## Nastavení vstupů a výstupů ESTIA R32

### Nastavení funkce kontaktů VÝSTUPU přes DN\_6CA, DN\_6CB, DN\_6CC, DN\_6CD

0	close	Signál „Porucha / Alarm“
1	close	Signál „Běží kompresor“
2	close	Signál „Probíhá odtávání“
3	close	Signál „Spustit ext. Kotel“
4	close	Signál „Aktivován Safety /Protection control“
5	close	Signál „Běží el. záložní topení“
6	close	Signál „Běží el. ohřev TUV“
7	close	Signál „Zapnuto TČ, režim HEAT“ (nemusí ale topit)
8	close	Signál „Zapnuto TČ, režim COOL“ (nemusí ale chladit)
9	close	Signál „Zapnut ohřev TUV“ (nemusí ohřívat TUV)

### Nastavení funkce kontaktů VSTUPŮ přes DN\_B6 (platí pro kontakty 8-10 a 9-10, ostatní jsou pevné, neprogramovatelné)

DN_B6	0	8-10 Nouzové vypnutí zařízení
		9-10 Bez funkce
	1	8-10 Blokace el. ohřevu TČ a el. ohřevu TUV
		9-10 Bez funkce
	2	8-10 Vypnutí el. ohřevů, tepl. čerpadla, oběh. čerpadla
	9-10 Bez funkce	
3	8-10 Zákaz el. záložního topení (OFF)	
	9-10 Zákaz el. ohřevu TUV (OFF)	
4	8-10 Smart grid (SG) input 1	
	9-10 Smart grid (SG) input 2	

SmartGrid Ready	Input 1 8-10	Input 2 9-10	Popis vyvolané funkce
	close	close	Forced ON (vše ON + 10 °C navíc (dle DN_AC)
Nastavení provozu a funkce tep. čerpadla externím zařízením	open	close	Normal operation
	close	open	Vypni TČ + zapni ext. kotel (max. 2 hodiny)
	open	open	Úsporný Night Mode režim





# ESTIA R1234ze DHW pro ohřev TUV



- Tiché, kompaktní zařízení s TČ a integrovaným zásobníkem TUV
- Úsporná příprava TUV o teplotě až +52,9 °C (TČ), resp. +62 °C (elektro)
- Integrovaný zásobník TUV o objemu 180 / 250 litrů se smaltovaným povrchem a s ochranou proti korozi díky magnesiové anodě
- Verze 250 litrů s přidavným vodním registrem (externí zdroj nebo solární panely, plocha 1 m<sup>2</sup>)
- Flexibilní zapojení výdechu a přívodu vzduchu
- Externí statický tlak 100 Pa / Připojení průměr 2x 160 mm
- Nutno instalovat odvod kondenzátu (do odpadu)
- Energetická třída A+ a COP účinnost až 3,57
- ETA účinnost až 150 %
- Chladivo R1234ze – nízké GWP 4, resp. 7
- Tepelné čerpadlo v horní části nad zásobníkem TUV
- Polohy teplotního čidla pro objem TUV „L“ nebo „XL“
- Elektrické Backup Topení s výkonem 1,5 kW
- Možnost ovládní přes řídicí systém MODbus®
- Provozní režimy AUTO, ECO, SMART, BOOST, OUT, PROGRAM, NIGHT
- Možnost ukládání přebytečné energie z FVE-elektřiny



Vnitřní jednotka (typ)	Objem TUV (litry)	Výška (mm)	Průměr (mm)	COP	Doba ohřevu A+7 / W+10 na 53,5 °C	Vzduchový výkon (min / max)	El. topení Výkon, Proud, Napájení	Tep. čerpadlo Výkon, Proud, Napájení	Cena € bez DPH	Cena Kč bez DPH
HWS-G1801 CNHVM-E	178	1559	584	2,92 / A+	06:30	250 / 320	1,50 kW 1x 6,5 A	2,25 kW 1x 9,8 A	3 500 €	85 700 Kč
HWS-G2501 CNHVM-E	254	1780	634	3,37 / A+	10:00	331 / 375	1-fáze 230 V	1-fáze 230 V	3 600 €	88 200 Kč
HWS-G2501 ENHVM-E	246	1780	634	3,37 / A+	10:00	331 / 375	1-fáze 230 V	1-fáze 230 V	3 800 €	93 100 Kč

# BUSINESS / RAV SYSTÉMY

- › Určeno pro trvalý provoz technických provozů 24 h / 365 dnů v roce
- › Garance chlazení až do -15 °C – pod -15 °C zařízení NIKDY nevypíná, je trvale v provozu (nutná pouze ochrana před účinky větru!)
- › Garance topení až do -20 °C, tedy nepřetržitý provoz topení až do -20 °C !
- › Vnitřní jednotky RAV-HM\*\*\*\*\* pro chladivo R32
- › Venkovní jednotky s chladivem R32 provedení GV, GM a GP
- › Vnitřní jednotky provedení BIREF provedení GM (R32 nebo R410A)
- › Velký výběr vnitřních jednotek, často společných pro řady DI, BIG-DI a S-DI
- › Rychlejší komunikační sběrnice TU2C-Link, kompatibilní s VRF SMMS-u
- › Nové funkce vnitřních jednotek pro optimalizaci použití a úsporu investic

## JEDINEČNÉ FUNKCE VNITŘNÍCH JEDNOTEK RAV (vybrané)

### IT Solution – Rotation/Backup Operation

Možnost automatického střídání provozu dvou HM jednotek ve skupině se společným ovladačem (včetně řešení zálohování při odstavení nebo poruše jedné z jednotek).

### Power Shift

Optimalizace rozložení zátěže a provozu skupiny jednotek s jedním ovladačem, jsou-li umístěny v jednom společném prostoru\*. Provoz každého kompresoru v oblasti nejúčinnějších podmínek provozu.

### Free Cooling Signal

Výstup Free Cooling = spuštění ext. ventilátoru, např. pokud venkovní teplota je nižší než 16 °C (výstup konektor CN32, možnost nastavení viz manuál). Nutno ošetřit pomocí MAR nízké venkovní teploty pod 10 °C (pozor na kondenzaci vlhkosti).

### Filter Display On Remote Controller

Možnost kontroly zanesení filtru diagnostikou teplotních podmínek na registru vnitřní jednotky.

### Defrost Prevention Control (4-cestné kazety)

Uzavření výdechu v průběhu režimu odtávání (4-cestná kazetová jednotka)

### Secondary Heating Operation

Spolupráce s druhým zdrojem tepla v prostoru (RAV jednotku možno zvolit jako hlavní nebo jako vedlejší zdroj tepla).

### Air Discharge Temperature Display

Funkce měření teploty na výdechu 4-cestné kazety (diagnostika, např. v místnosti s vysokými stropy).

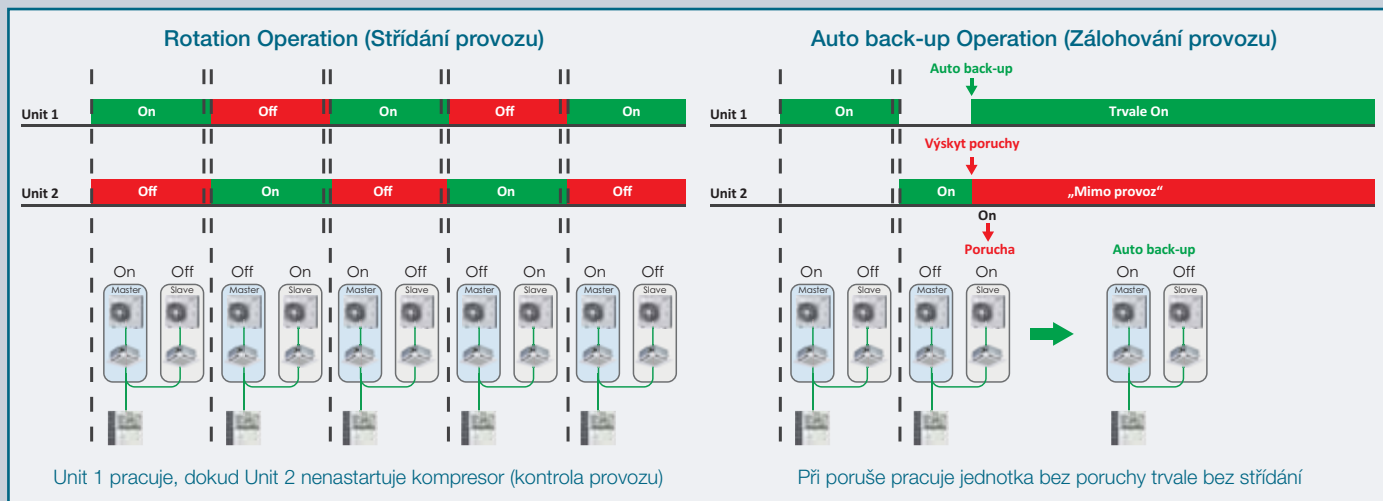

### Výhody invertorové technologie:

FixSpeed jednotky kompresor neustále zapínají a vypínají při provozu na plný výkon. Kompresor řízený invertorem dodává jen takový výkon, jaký je právě potřeba. Při sníženém výkonu kompresoru dochází k lepšímu využití teplosměnných ploch výparníku a kondenzátoru. Zařízení pracuje s vyšší účinností a dosahuje lepších hodnot SCOP (SEER). To je důvod, proč mají invertorové jednotky mnohem nižší spotřebu energie.

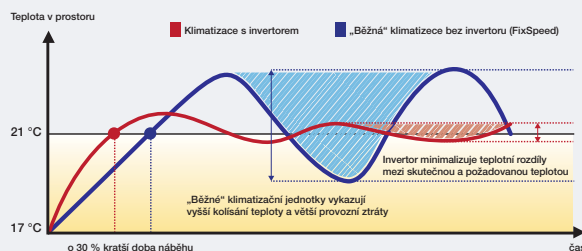

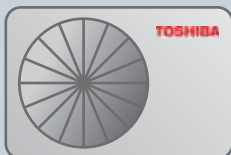

## DIGITAL INVERTER CLASSIC (DI-C)

- Venkovní jednotky **RAV-GVxxxAT(8)P-E s R32**
- Kompatibilní pouze s nástěnnými **HM-KRT**, kazetovými 4cestnými **HM-UTP** a mezistropními **HM-BTP** (vybrané vnitřní jednotky RAV Next)
- Kompaktnější provedení jako stávající DI (RAV-GM)
- Levnější až o 14 % oproti řadě DI a až o 30 % oproti DI-NEXT, třída A nebo A+
- Nová, rychlejší komunikace mezi vnitřní a venkovní jednotkou
- Kompatibilní s centrálním řízením VRF a ESTIA

**TOSHIBA**  
DIGITAL INVERTER CLASSIC

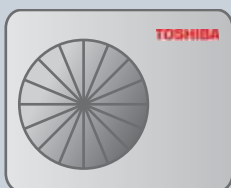
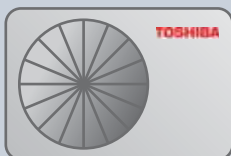
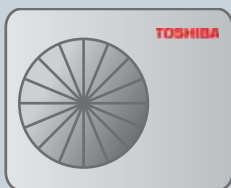

## DIGITAL INVERTER NEXT (DI-NEXT)

- Venkovní jednotky **RAV-GMxx2AT(8)P-E s R32**
- Kompatibilní se všemi vnitřními jednotkami RAV-HM
- Nové funkce pro uživatele i servisní techniky
- Podpora IT aplikací, střídání / blokáce / nouzový provoz dvou vnitřních jednotek
- Nová, rychlejší komunikace
- Kompatibilní s centrálním řízením VRF a ESTIA

**TOSHIBA**  
DIGITAL INVERTER



## DIGITAL INVERTER SUPER (DI-S)

- 1-fázové provedení venkovních jednotek **RAV-GPxxxAT-E s R32**
- 3-fázové provedení venkovních jednotek **RAV-GPxxxAT8-E s R32**
- Nejvyšší hodnoty SCOP na trhu (jednotka 2PS až 4,58)
- Vyšší koeficient SEER, výrazně nižší roční spotřeba energie díky SEER až 6,6
- Výkonnější kompresor pro větší délky rozvodů chladiva – až 50 m, resp. 75 m
- Pro celoroční provoz bez omezení venkovní teplotou (např. serverovny)
- Určeno pro technické aplikace (doporučená pouze ochrana proti větru)
- Kompatibilní s vnitřními jednotkami RAV-RM / GM / HM
- Kompatibilní s centrálním řízením VRF a ESTIA

**SUPER**  
DIGITAL INVERTER

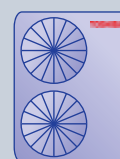

## DIGITAL INVERTER BIG (DI-BIG)

- Venkovní jednotky **RAV-GMxxx1AT8-E s R32**, chladicí výkon 20, resp. 23 kW
- Kompaktní výkonné zařízení, optimalizace výkonu a rozměrů venkovních jednotek
- Pouze 3-fázové napájení, přívod společný i pro vnitřní jednotky, plný invertor
- Délka rozvodů chladiva až 100 metrů, převýšení až 30 m, předplněno na 30 m
- Split s vnitřní vysokotlakou mezistropní jednotkou výkonu 20 kW, resp. 23 kW
- Instalace též jako Twin/Triple/Double-Twin s vnitřními RAV jednotkami
- Široký rozsah okamžitého výkonu ideální pro částečné provozní zatížení
- Pro technické prostory nebo pro rozsáhlé prodejny, haly, obchodní centra, ...
- Kompatibilní s vnitřními jednotkami RAV-HM i s předchozími generacemi

**BIG**  
DIGITAL INVERTER

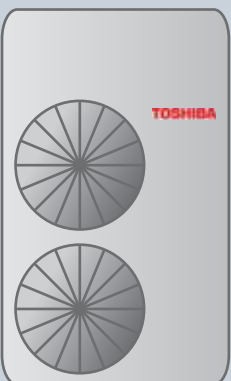
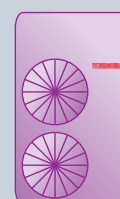

## DIGITAL INVERTER BIG 1FAN (DI-BIG)

- Venkovní jednotky **RAV-GMxxx3AT8-E s R32**, chladicí výkon 19,4, resp. 22,5 kW
- Výrazně kompaktnější rozměry, hloubka jednotky 460 mm, 3-řadý výměník
- Provedení s jedním ventilátorem přináší snazší možnosti instalace s nižší výškou
- Split s vnitřní vysokotlakou mezistropní jednotkou výkonu 19,4 kW, resp. 22,5 kW
- RAV multikombinace Twin/Triple/Double-Twin s ostatními vnitřními RAV jednotkami
- Pro technické prostory nebo pro rozsáhlé prodejny, haly, obchodní centra, ...
- Pouze 3-fázové napájení, přívod společný i pro vnitřní jednotky, plný invertor
- Délka rozvodů chladiva až 100 metrů, převýšení až 40 m, předplněno na 30 m
- Kompatibilní s vnitřními jednotkami RAV-HM i s předchozími generacemi

**TOSHIBA**  
DIGITAL INVERTER BIG 1FAN



Barevné označení jednotek je použito dále v ceníku k rychlému rozlišení jednotek DI, S-DI a BIG-DI

# NÁSTĚNNÉ

- Plně nahrazuje RAV Nástěnné RAV-RMxxx1 KRTP-E
- Stejný design, stejné rozměry, stejné parametry
- Automaticky restart, diagnostika poruchy
- 3-stupňový filtrační systém s bioenzymy
- Možnost ovládat kabelovým ovladačem (více typů)
- Dálkový infra ovladač součástí balení
- Nová elektronika, kompatibilní se sběrnici TU2C-Link
- Nové a rozšířené funkce vnitřních jednotek NextGen
- Kompatibilní s RAV-GM, RAV-GP a RAV-GV



RAV-HMxxx KRTP-E (BI-REF)



RBC-AMSU52-E

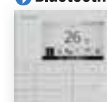

RBC-AWSU52-E

## PŘÍSLUŠENSTVÍ NÁSTĚNNÝCH JEDNOTEK

IR Ovladač	Ovladač dálkový IR	součást balení	
RBC-AMTU31-E	Ovladač základní s LCD displejem pro jednotky systému RAV (nahrazuje RBC-AMT32-E)	120 x 120 x 15 mm	150 € 3 600 Kč
RBC-AMSU52-E	Ovladač komfortní s podsvíceným LCD displejem, HotKeys	120 x 120 x 20 mm	205 € 5 000 Kč
RBC-AWSU52-E	Ovladač komfortní s podsvíceným LCD displejem, HotKeys, s Bluetooth	120 x 120 x 20 mm	225 € 5 500 Kč
BMS-IWF0010UCP-E	WiFi 1:1 interface pro ovládání RAV systémů přes aplikaci vč. Energy Monitoring (svorky A/B)		<b>NOVINKA</b> 180 € 4 400 Kč
TCB-IFCB5-PE	PC Board pro funkci spolupráce s okenním kontaktem (nebo kartovým systémem) zapnutí/vypnutí po změně		80 € 1 900 Kč
TCB-PX100-PE	Elektrobox pro TCB-IFCB5-PE		95 € 2 300 Kč
818F0050	Filtrační pásy Ultra Pure PM2.5		40 € 980 Kč
818F0072	Filtrační pásy Ultra Fresh filtr		35 € 800 Kč
818F0023	Filtrační pásy s aktivním uhlíkem a extraktem katechin		30 € 700 Kč
818F0036	Filtrační pásy IAQ filtr systém s přírodními enzymy		50 € 1 200 Kč



# NÁSTĚNNÉ

- Plně nahrazuje RAV Nástěnné RAV-RMxxx1 KRTP-E
- Stejný design, stejné rozměry, stejné parametry
- Automaticky restart, diagnostika poruchy
- 3-stupňový filtrační systém s bioenzymy
- Možnost ovládat kabelovým ovladačem (více typů)
- Dálkový infra ovladač součástí balení
- Nová elektronika, kompatibilní se sběrnici TU2C-Link
- Nové a rozšířené funkce vnitřních jednotek NextGen
- Kompatibilní s RAV-GM, RAV-GP a RAV-GV



RAV-HMxxx KRTP-E (BI-REF)



RBC-AMSU52-E



RBC-AWSU52-E



1 DI Classic 1-fázové  
RAV-GVxx1 ATP-E



3 DI Classic 3-fázové  
RAV-GV1101 AT8P-E



1 DI Next 1-fázové  
RAV-GMxx2 ATP-E  
RAV-GMxx2 ATW-E



3 DI Next 3-fázové  
RAV-GM1102 AT8W-E



1 SDI 1-fázové  
RAV-GPxx1 AT(W)-E

Typ zařízení	Chlazení [kW] od / do	Topení [kW] od / do	Účinnost SEER / SCOP	Vzduchový výkon [m³/h] Energ. třída	Rozměry V x Š x H [mm]	Akustický tlak [dB(A)/1m]	Příkon/proud [kW / A]	Cena jednotková € bez DPH	Cena za sestavu € bez DPH	Cena jednotková Kč bez DPH	Cena za sestavu Kč bez DPH
--------------	-----------------------	---------------------	----------------------	-------------------------------------	------------------------	---------------------------	-----------------------	---------------------------	---------------------------	----------------------------	----------------------------

## Chladivo R32 (vnitřní jednotka BIREF)

### ~ 1 FÁZOVÉ NAPÁJENÍ

1	RAV-HM301 KRTP-E	-- / 2,5	-- / 3,4		450-670	293 x 798 x 230	29 - 40	600 €		14 700 Kč	
1	RAV-GM302 ATP-E	0,9-3,0	0,8-4,5	7,00 / 4,12	A++ / A+	550 x 780 x 290	46 / 47	0,85 / 3,70	1 270 €	1 870 €	31 100 Kč 45 800 Kč
	RAV-HM401 KRTP-E	-- / 3,6	-- / 4,0		450-700	293 x 798 x 230	30 - 41	640 €		15 600 Kč	
1	RAV-GM402 ATP-E	0,9-4,0	0,8-5,0	6,70 / 4,24	A++ / A+	550 x 780 x 290	49 / 50	1,12 / 4,87	1 550 €	2 190 €	37 900 Kč 53 500 Kč
	RAV-HM561 KRTP-E	5,0 / 5,0	5,3 / 5,6		680-960	320 x 1050 x 250	35 - 42	700 €		17 100 Kč	
1	RAV-GV561 ATP-E	1,5-5,6	1,5-6,3	6,20 / 3,90	A++ / A	550 x 780 x 290	46 / 48	1,50 / 6,52	1 390 €	2 090 €	34 000 Kč 51 100 Kč
1	RAV-GM562 ATP-E	1,5-5,6	1,5-6,3	6,69 / 4,02	A++ / A+	550 x 780 x 290	46 / 48	1,55 / 6,74	1 850 €	2 550 €	45 300 Kč 62 400 Kč
1	RAV-GP561 ATW-E	1,2-5,6	0,9-7,3	7,84 / 4,19	A++ / A+	630 x 799 x 299	46 / 48	1,39 / 6,04	2 200 €	2 900 €	53 900 Kč 71 000 Kč
	RAV-HM801 KRTP-E	6,7 / 7,1	7,0 / 8,0		680-1040	320 x 1050 x 250	35 - 45	720 €		17 600 Kč	
1	RAV-GV801 ATP-E	1,5-8,0	1,5-9,0	5,75 / 3,90	A+ / A	550 x 780 x 290	48 / 51	2,20 / 9,57	1 800 €	2 520 €	44 100 Kč 61 700 Kč
1	RAV-GM802 ATW-E	1,9-8,0	1,6-9,0	6,60 / 4,05	A++ / A+	630 x 799 x 299	50 / 52	2,30 / 10,00	2 450 €	3 170 €	60 000 Kč 77 600 Kč
1	RAV-GP801 ATW-E	1,9-8,0	1,3-11,3	7,56 / 4,16	A++ / A+	1050 x 1010 x 370	46 / 48	2,25 / 9,78	2 840 €	3 560 €	69 500 Kč 87 100 Kč
	RAV-HM901 KRTP-E	-- / 8,0	-- / 8,6		680-1180	320 x 1050 x 250	35 - 47	800 €		19 600 Kč	
1	RAV-GM902 ATW-E	1,9-8,8	1,6-9,9	6,60 / 4,10	A++ / A+	630 x 799 x 299	52 / 55	2,61 / 11,35	2 680 €	3 480 €	65 600 Kč 85 200 Kč
	RAV-HM1101 KRTP-E	9,5 / 10,0	10,0 / 11,2		1180-1610	350 x 1200 x 280	41 - 49	900 €		22 000 Kč	
1	RAV-GV1101 ATP-E	3,0-10,6	3,0-13,0	6,00 / 4,00	A+ / A+	630 x 800 x 300	53 / 55	3,30 / 14,35	2 300 €	3 200 €	56 300 Kč 78 300 Kč
1	RAV-GM1102 ATW-E	3,0-11,2	3,0-13,0	6,40 / 4,20	A++ / A+	1050 x 1010 x 370	53 / 56	3,44 / 14,96	3 300 €	4 200 €	80 800 Kč 102 800 Kč
1	RAV-GP1101 AT-E	3,1-12,0	2,6-13,0	7,36 / 4,42	A++ / A+	1550 x 1010 x 370	49 / 50	3,13 / 13,61	4 300 €	5 200 €	105 300 Kč 127 300 Kč

### ~ 3 FÁZOVÉ NAPÁJENÍ

	RAV-HM1101 KRTP-E	9,5 / 10,0	10,0 / 11,2			348 x 1200 x 280	41 - 49	900 €		22 000 Kč	
3	RAV-GV1101 AT8P-E	3,0-11,2	3,0-13,0	3,10 / 4,10	A++ / A+	710 x 900 x 320	53 / 55	3,20 / 4,64	2 660 €	3 560 €	65 100 Kč 87 100 Kč
3	RAV-GM1102 AT8W-E	3,0-11,2	3,0-13,0	6,10 / 4,20	A++ / A+	1050 x 1010 x 370	53 / 56	3,38 / 4,90	3 780 €	4 680 €	92 600 Kč 114 600 Kč
3	RAV-GP1101 AT8-E *	2,6-12,0	2,4-13,0	6,53 / 4,22	A++ / A+	1340 x 900 x 320	49 / 50	3,25 / 4,71	4 210 €	5 110 €	103 100 Kč 125 100 Kč

\* Doprodej (dostupnost na dotaz)

# KAZETOVÉ 4-CESTNÉ

- ▶ Plně nahrazuje RAV Kazetové 4cest. RAV-RMxxx1 UTP-E
- ▶ Stejný design, stejné rozměry, stejné parametry
- ▶ Nová elektronika, kompatibilní se sběrnici TU2C-Link
- ▶ Nové a rozšířené funkce vnitřních jednotek NextGen
- ▶ Kompatibilní s RAV-GM, RAV-GP, RAV-GV



RBC-AMTU31-E



RBC-AMSU52-E

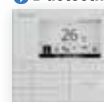

RBC-AWSU52-E

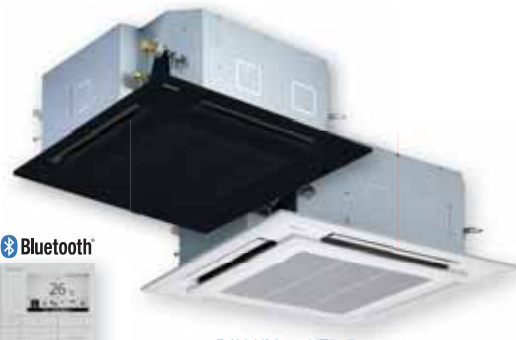

RAV-HMxxx UTP-E

Typ zařízení	Chlazení [kW] od / do	Topení [kW] od / do	Účinnost SEER / SCOP	Vzduchový výkon [m³/h] Energ. třída	Rozměry V x Š x H [mm]	Akustický tlak [dB(A)/1m]	Příkon/proud [kW / A]	Cena jednotková € bez DPH	Cena za sestavu € bez DPH	Cena jednotková Kč bez DPH	Cena za sestavu Kč bez DPH
--------------	--------------------------	------------------------	----------------------	--	------------------------	---------------------------	-----------------------	------------------------------	------------------------------	-------------------------------	-------------------------------

## Chladivo R32 (vnitřní jednotka BIREF)

### ~ 3 FÁZOVÉ NAPÁJENÍ

\* Doprodej (dostupnost na dotaz)

RAV-HM1101 UTP-E	<b>9,5 / 10,0</b>	<b>10,0 / 11,2</b>		1170-2010	319 x 840 x 840	33 - 43		1 550 €		37 900 Kč	
RBC-U32PGP-E				panel	30 x 950 x 950			360 €		8 800 Kč	
RBC-AMTU31-E				ovladač	120 x 120 x 15			150 €		3 600 Kč	
3 RAV-GV1101 AT8P-E	3,0-11,2	3,0-13,0	6,20 / 4,10	A++ / A+	710 x 900 x 320	53 / 55	3,00 / 4,35	2 660 €	<b>4 720 €</b>	65 100 Kč	<b>115 400 Kč</b>
3 RAV-GM1102 AT8W-E	3,0-11,2	3,0-13,0	7,15 / 4,29	A++ / A+	1050 x 1010 x 370	53 / 56	2,82 / 4,09	3 780 €	<b>5 840 €</b>	92 600 Kč	<b>142 900 Kč</b>
3 RAV-GP1101 AT8-E *	2,6-12,0	2,4-15,6	7,32 / 4,38	A++ / A+	1340 x 900 x 320	49 / 50	2,41 / 3,49	4 210 €	<b>6 270 €</b>	103 100 Kč	<b>153 400 Kč</b>
RAV-HM1401 UTP-E	<b>12,1 / 12,5</b>	<b>12,3 / 14,0</b>		1230-2100	319 x 840 x 840	34 - 44		1 730 €		42 300 Kč	
RBC-U32PGP-E				panel	30 x 950 x 950			360 €		8 800 Kč	
RBC-AMTU31-E				ovladač	120 x 120 x 15			150 €		3 600 Kč	
3 RAV-GV1401 AT8P-E	3,0-14,0	3,0-16,0	5,10 / 3,90	- / -	710 x 900 x 320	53 / 60	4,10 / 5,94	2 870 €	<b>5 110 €</b>	70 300 Kč	<b>125 000 Kč</b>
3 RAV-GM1402 AT8W-E	3,0-13,2	3,0-16,0	6,91 / 4,30	- / -	1050 x 1010 x 370	56 / 56	3,39 / 4,91	4 100 €	<b>6 340 €</b>	100 400 Kč	<b>155 100 Kč</b>
3 RAV-GP1401 AT8-E	2,6-14,0	2,4-18,0	7,35 / 4,38	- / -	1340 x 900 x 320	51 / 52	3,41 / 4,94	4 400 €	<b>6 640 €</b>	107 800 Kč	<b>162 500 Kč</b>
RAV-HM1601 UTP-E	<b>14,0 / 14,0</b>	<b>16,0 / 16,0</b>		1260-2130	319 x 840 x 840	36 - 45		1 950 €		47 700 Kč	
RBC-U32PGP-E				panel	30 x 950 x 950			360 €		8 800 Kč	
RBC-AMTU31-E				ovladač	120 x 120 x 15			150 €		3 600 Kč	
3 RAV-GV1601 AT8P-E	3,0-16,0	3,0-18,0	6,30 / 4,35	- / -	890 x 900 x 320	57 / 59	4,43 / 6,42	3 950 €	<b>6 410 €</b>	96 700 Kč	<b>156 800 Kč</b>
3 RAV-GM1602 AT8W-E	3,0-15,0	3,0-18,0	6,53 / 4,38	- / -	1050 x 1010 x 370	57 / 56	4,65 / 6,74	4 780 €	<b>7 240 €</b>	117 100 Kč	<b>177 200 Kč</b>
3 RAV-GP1601 AT8-E	2,6-16,0	2,4-19,0	6,99 / 4,38	- / -	1340 x 900 x 320	51 / 53	4,28 / 6,20	4 980 €	<b>7 440 €</b>	122 000 Kč	<b>182 100 Kč</b>

## KRYCÍ PANEL FLAT WHITE A JEHO PŘÍSLUŠENSTVÍ

RBC-U33P-E	Krycí panel FLAT WHITE – bílá barva, pro standardní kazetové 4-cestné jednotky	30 x 950 x 950	<b>360 €</b>	<b>8 800 Kč</b>
RBC-AXU33UP-E	Ovladač IR dálkový – sada ovladač + přijímač pro montáž do krycího panelu FLAT WHITE		<b>215 €</b>	<b>5 200 Kč</b>
TCB-SIR33UP-E	Sada senzoru přítomnosti osob pro montáž do krycího panelu FLAT WHITE		<b>125 €</b>	<b>3 000 Kč</b>
TCB-EAPC1UHP-E	Sada plazmového elektrostatického filtru PLASMA PURE		<b>1 490 €</b>	<b>36 000 Kč</b>
TCB-EABC1UHP-E	Sada plazmového elektrostatického filtru PLASMA PURE SIMPLIFIED pro kazetové 4-cestné jednotky		<b>800 €</b>	<b>19 600 Kč</b>
TCB-ADCN510UP-E	Adaptér krycího panelu FLAT WHITE & BLACK pro jednotky RM, SM		<b>60 €</b>	<b>1 400 Kč</b>

## KRYCÍ PANEL FLAT BLACK A JEHO PŘÍSLUŠENSTVÍ

RBC-U33PB-E	Krycí panel FLAT BLACK – černá barva, pro standardní kazetové 4-cestné jednotky	30 x 950 x 950	<b>380 €</b>	<b>9 300 Kč</b>
RBC-AXU33UPB-E	Ovladač IR dálkový – sada ovladač + přijímač pro montáž do krycího panelu FLAT BLACK		<b>235 €</b>	<b>5 700 Kč</b>
TCB-ADCN510UP-E	Adaptér krycího panelu FLAT WHITE & BLACK pro jednotky RM, SM		<b>60 €</b>	<b>1 400 Kč</b>

## KRYCÍ PANEL STANDARD A JEHO PŘÍSLUŠENSTVÍ

RBC-U32PGP-E	Krycí panel pro široký rovnoměrný proud vzduchu	30 x 950 x 950	<b>360 €</b>	<b>8 800 Kč</b>
RBC-AXU31U-E	Ovladač IR dálkový – sada ovladač + přijímač pro standardní kazetové jednotky		<b>325 €</b>	<b>7 900 Kč</b>
TCB-ADCN510UP-E	Adaptér krycího panelu FLAT WHITE & BLACK pro jednotky HM		<b>60 €</b>	<b>1 400 Kč</b>

## OSTATNÍ PŘÍSLUŠENSTVÍ VČ. OVLADAČŮ

RBC-AMTU31-E	Ovladač standardní kabelový		<b>150 €</b>	<b>3 600 Kč</b>
RBC-AMSU52-E	Ovladač komfortní s podsvíceným LCD displejem, HotKeys	120 x 120 x 20	<b>205 €</b>	<b>5 000 Kč</b>
RBC-AWSU52-E	Ovladač komfortní s podsvíceným LCD displejem, HotKeys, s Bluetooth	120 x 120 x 20	<b>225 €</b>	<b>5 500 Kč</b>
BMS-IWF0010UCP-E	WiFi 1:1 interface pro ovládání RAV systémů přes aplikaci vč. Energy Monitoring (svorky A/B)		<b>180 €</b>	<b>4 400 Kč</b>
TCB-FF101URE2	Příruba pro přívod čerstvého vzduchu Ø 100 mm		<b>80 €</b>	<b>1 900 Kč</b>
TCB-PLFC1UPE	Souprava filtru PM 2,5 (před základním prachovým filtrem), kompatibilní s RBC-U32PGP-E a RBC-U33Px-E		<b>20 €</b>	<b>400 Kč</b>

# KAZETOVÉ 4-CESTNÉ

- Plně nahrazuje RAV Kazetové 4cest. RAV-RMxxx1 UTP-E
- Stejný design, stejné rozměry, stejné parametry
- Nová elektronika, kompatibilní se sběrnici TU2C-Link
- Nové a rozšířené funkce vnitřních jednotek NextGen
- Kompatibilní s RAV-GM, RAV-GP, RAV-GV

RBC-AMTU31-E

RBC-AMSU52-E

Bluetooth

RBC-AWSU52-E

RAV-HMxxx UTP-E



1 DI Classic 1-fázové  
RAV-GVxx1 ATP-E



3 DI Classic 3-fázové  
RAV-GVxxx1 AT8P-E



1 DI Next 1-fázové  
RAV-GM562 ATP-E  
RAV-GMxx2 ATW-E



3 DI Next 3-fázové  
RAV-GMxxx2 AT8W-E



1 S-DI 1-fázové  
RAV-GPxx1 ATW-E  
RAV-GP1401 AT-E(1)

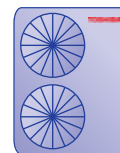

3 S-DI 3-fázové  
RAV-GPxxx1 AT8-E

Typ zařízení	Chlazení [kW] od / do	Topení [kW] od / do	Účinnost SEER / SCOP	Vzduchový výkon [m³/h] Energ. třída	Rozměry V x Š x H [mm]	Akustický tlak [dB(A)/1m]	Příkon/proud [kW / A]	Cena jednotková € bez DPH	Cena za sestavu € bez DPH	Cena jednotková Kč bez DPH	Cena za sestavu Kč bez DPH
--------------	-----------------------	---------------------	----------------------	-------------------------------------	------------------------	---------------------------	-----------------------	---------------------------	---------------------------	----------------------------	----------------------------

## Chladivo R32 (vnitřní jednotka BIREF)

### ~ 1 FÁZOVÉ NAPÁJENÍ

RAV-HM561 UTP-E	5,0 / 5,0	5,3 / 5,6		780-1050	256 x 840 x 840	28 - 32		1 100 €		26 900 Kč	
RBC-U32PGP-E				panel	30 x 950 x 950			360 €		8 800 Kč	
RBC-AMTU31-E				ovladač	120 x 120 x 15			150 €		3 600 Kč	
1 RAV-GV561 ATP-E	1,5-5,6	1,5-6,3	6,20 / 4,20	A+ / A+	550 x 780 x 290	46 / 48	1,40 / 6,09	1 390 €	3 000 €	34 000 Kč	73 300 Kč
1 RAV-GM562 ATP-E	1,5-5,6	1,5-6,3	6,84 / 4,62	A+ / A+	550 x 780 x 290	46 / 48	1,36 / 5,91	1 850 €	3 460 €	45 300 Kč	84 600 Kč
1 RAV-GP561 ATW-E	1,2-5,6	0,9-8,1	7,73 / 4,98	A+ / A+	630 x 799 x 299	46 / 48	1,30 / 5,65	2 200 €	3 810 €	53 900 Kč	93 200 Kč
RAV-HM801 UTP-E	6,7 / 7,1	7,7 / 8,0		810-1230	256 x 840 x 840	28 - 35		1 260 €		30 800 Kč	
RBC-U32PGP-E				panel	30 x 950 x 950			360 €		8 800 Kč	
RBC-AMTU31-E				ovladač	120 x 120 x 15			150 €		3 600 Kč	
1 RAV-GV801 ATP-E	1,5-8,0	1,5-9,0	5,81 / 4,42	A+ / A+	550 x 780 x 290	48 / 51	2,13 / 9,26	1 800 €	3 570 €	44 100 Kč	87 300 Kč
1 RAV-GM802 ATW-E	1,9-8,0	1,6-9,0	7,50 / 4,60	A+ / A+	630 x 799 x 299	50 / 52	1,99 / 8,65	2 450 €	4 220 €	60 000 Kč	103 200 Kč
1 RAV-GP801 ATW-E	1,9-8,0	1,3-11,3	8,96 / 5,24	A+ / A+	1050 x 1010 x 370	46 / 48	1,77 / 7,70	2 840 €	4 610 €	69 500 Kč	112 700 Kč
RAV-HM901 UTP-E	-- / 8,0	-- / 8,6		900-1600	319 x 840 x 840	33 - 40		1 390 €		34 000 Kč	
RBC-U32PGP-E				panel	30 x 950 x 950			360 €		8 800 Kč	
RBC-AMTU31-E				ovladač	120 x 120 x 15			150 €		3 600 Kč	
1 RAV-GM902 ATW-E	1,8-8,8	1,6-9,9	7,50 / 4,60	A+ / A+	630 x 799 x 299	52 / 55	2,09 / 9,09	2 680 €	4 580 €	65 600 Kč	112 000 Kč
RAV-HM1101 UTP-E	9,5 / 10,0	10,0 / 11,2		1170-2010	319 x 840 x 840	33 - 43		1 550 €		37 900 Kč	
RBC-U32PGP-E				panel	30 x 950 x 950			360 €		8 800 Kč	
RBC-AMTU31-E				ovladač	120 x 120 x 15			150 €		3 600 Kč	
1 RAV-GV1101 ATP-E	3,0-11,2	3,0-13,0	6,00 / 4,00	A+ / A+	630 x 800 x 300	53 / 55	3,10 / 13,48	2 300 €	4 360 €	56 300 Kč	106 600 Kč
1 RAV-GM1102 ATW-E	3,0-11,2	3,0-13,0	7,50 / 4,40	A+ / A+	1050 x 1010 x 370	53 / 56	2,86 / 12,43	3 300 €	5 360 €	80 800 Kč	131 100 Kč
1 RAV-GP1101 AT-E	3,1-12,0	2,6-13,0	9,00 / 4,76	A+ / A+	1550 x 1010 x 370	49 / 50	2,18 / 9,48	4 300 €	6 360 €	105 300 Kč	155 600 Kč
RAV-HM1401 UTP-E	11,5 / 12,5	11,9 / 14,0		1230-2100	319 x 840 x 840	34 - 44		1 730 €		42 300 Kč	
RBC-U32PGP-E				panel	30 x 950 x 950			360 €		8 800 Kč	
RBC-AMTU31-E				ovladač	120 x 120 x 15			150 €		3 600 Kč	
1 RAV-GV1401 ATP-E	3,0-12,0	3,0-16,0	5,10 / 3,90	- / -	710 x 900 x 320	53 / 60	3,80 / 16,52	2 610 €	4 850 €	63 900 Kč	118 600 Kč
1 RAV-GM1402 ATW-E	3,0-13,2	3,0-16,0	7,30 / 4,40	- / -	1050 x 1010 x 370	56 / 56	3,43 / 14,91	3 560 €	5 800 €	87 200 Kč	141 900 Kč
1 RAV-GP1401 AT-E1	3,1-14,0	2,6-16,5	8,59 / 4,75	- / -	1550 x 1010 x 370	50 / 51	3,21 / 13,96	4 750 €	6 990 €	116 300 Kč	171 000 Kč
RAV-HM1601 UTP-E	13,0 / 14,0	13,5 / 16,0		1260-2130	319 x 840 x 840	36 - 45		1 950 €		47 700 Kč	
RBC-U32PGP-E				panel	30 x 950 x 950			360 €		8 800 Kč	
RBC-AMTU31-E				ovladač	120 x 120 x 15			150 €		3 600 Kč	
1 RAV-GV1601 ATP-E	3,0-14,0	3,0-18,0	5,90 / 4,20	- / -	890 x 900 x 320	57 / 59	3,90 / 16,96	3 390 €	5 850 €	83 000 Kč	143 100 Kč
1 RAV-GM1602 ATW-E	3,0-15,0	3,0-18,0	6,60 / 4,40	- / -	1050 x 1010 x 370	57 / 56	4,72 / 20,52	4 250 €	6 710 €	104 100 Kč	164 200 Kč

## KAZETOVÉ SMART

- Pouze pro chladivo **R32**
- Pouze pro venkovní jednotky **Super Digital Invertor (řada GP)**
- Individuální možnost volby a uložení způsobů pohybu vzduchu
- Nízký krycí panel o rozměru 950 x 950 mm, výška 30 mm
- Zcela plochý, moderní design, snadná integrace do rastru
- Obsahuje čerpadlo kondenzátu (výtlak 850 mm)
- Digitální řídicí systém TCC Link
- Nutné příslušenství: ovladač + krycí panel



RAV-HMxxx UT-E (R32)



RBC-AMTU31-E



RBC-AMSU52-E

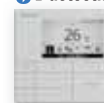

RBC-AWSU52-E



- 1** SDI 1-fázové  
RAV-GP561 ATW-E  
RAV-GP801 ATW-E



- 2** SDI 1-fázové  
RAV-GP1101 AT-E  
RAV-GP1401 AT-E1

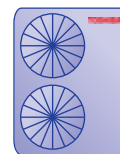

Typ zařízení	Chlazení [kW] SDI	Topení [kW] SDI	Účinnost SEER / SCOP	Vzduchový výkon [m <sup>3</sup> /h] Energ. třída	Rozměry V x Š x H [mm]	Akustický tlak [dB(A)/1 m]	Příkon/proud [kW / A]	Cena jednotková € bez DPH	Cena za sestavu € bez DPH	Cena jednotková Kč bez DPH	Cena za sestavu Kč bez DPH
--------------	-------------------	-----------------	----------------------	--	------------------------	----------------------------	-----------------------	---------------------------	---------------------------	----------------------------	----------------------------

## Chladivo R32 (vnitřní jednotka BIREF)

## ~ 1 FÁZOVÉ NAPÁJENÍ

	RAV-HM561 UT-E	5,0	5,6		750-1050	256 x 840 x 840	26 - 32		1 270 €		31 100 Kč
	RBC-U41PG(W)-E				panel	30 x 950 x 950			430 €		10 500 Kč
	RBC-AMTU31-E				ovladač	120 x 120 x 15			150 €		3 600 Kč
<b>1</b>	RAV-GP561 ATW-E	1,2-5,6	0,9-8,1	8,17 / 5,02	A++ / A++	630 x 799 x 299	46 / 48	1,29 / 5,61	2 200 €	<b>4 050 €</b>	53 900 Kč <b>99 100 Kč</b>
	RAV-HM801 UT-E	7,1	8,0		810-1920	319 x 840 x 840	27 - 42		1 580 €		38 700 Kč
	RBC-U41PG(W)-E				panel	30 x 950 x 950			430 €		10 500 Kč
	RBC-AMTU31-E				ovladač	120 x 120 x 15			150 €		3 600 Kč
<b>1</b>	RAV-GP801 ATW-E	1,9-8,0	1,3-11,3	9,72 / 5,54	A+++ / A+++	1050 x 1010 x 370	46 / 48	1,45 / 6,30	2 840 €	<b>5 000 €</b>	69 500 Kč <b>122 300 Kč</b>
	RAV-HM1101 UT-E	10,0	11,2		1050-2250	319 x 840 x 840	31 - 48		1 795 €		43 900 Kč
	RBC-U41PG(W)-E				panel	30 x 950 x 950			430 €		10 500 Kč
	RBC-AMTU31-E				ovladač	120 x 120 x 15			150 €		3 600 Kč
<b>2</b>	RAV-GP1101 AT-E	3,1-12,0	2,6-13,0	9,25 / 5,03	- / -	1550 x 1010 x 370	49 / 50	2,18 / 9,48	4 300 €	<b>6 675 €</b>	105 300 Kč <b>163 300 Kč</b>
	RAV-HM1401 UT-E	12,5	14,0		1170-2250	319 x 840 x 840	33 - 48		2 015 €		49 300 Kč
	RBC-U41PG(W)-E				panel	30 x 950 x 950			430 €		10 500 Kč
	RBC-AMTU31-E				ovladač	120 x 120 x 15			150 €		3 600 Kč
<b>2</b>	RAV-GP1401 AT-E1	3,1-14,0	2,6-16,5	8,87 / 5,00	- / -	1550 x 1010 x 370	50 / 51	3,04 / 13,22	4 750 €	<b>7 345 €</b>	116 300 Kč <b>179 700 Kč</b>

## KRYCÍ PANEL SMART A JEHO PŘÍSLUŠENSTVÍ

RBC-U41PG(W)-E	Krycí hladký panel pro široký rovnoměrný proud vzduchu	30 x 950 x 950	430 €	10 500 Kč
RBC-AX41U(W)-E	Ovladač IR dálkový – sada ovladač + přijímač (pro kazetové jednotky SMART)		285 €	7 000 Kč
TCB-SIR41U-E	Senzor pohybu (pro kazety SMART)		130 €	3 100 Kč
TCB-SP1603UE	Distanční rám pro snížení krycího panelu o 70 mm oproti podhledu		230 €	5 600 Kč
TCB-BC1603UE	Air Discharge Direction Kit – Sada pro zaslepení až 3 výdechů ze 4		75 €	1 800 Kč

## OSTATNÍ PŘÍSLUŠENSTVÍ VČ. OVLADAČŮ

RBC-AMTU31-E	Ovladač standardní kabelový (nahrazuje RBC-AMT32-E)		150 €	3 600 Kč
RBC-AMSU52-E	Ovladač komfortní s podsvíceným LCD displejem, HotKeys	120 x 120 x 20	205 €	5 000 Kč
RBC-AWSU52-E	Ovladač komfortní s podsvíceným LCD displejem, HotKeys, s Bluetooth	120 x 120 x 20	225 €	5 500 Kč
BMS-IWF0010UCP-E	WiFi 1:1 interface pro ovládání RAV systémů přes aplikaci vč. Energy Monitoring (svorky A/B)		<b>NOVINKA</b> 180 €	4 400 Kč
TCB-PCUC2E	I/O Modul pro vstupy a výstupy (alarm, hlášení provozu, externí řízení)		200 €	4 900 Kč
TCB-IFCB5-PE	Modul pro externí řízení On/Off (kontaktem od kartového systému, okna nebo relé)		80 €	1 900 Kč
TCB-PCNT30TLE2	Adaptér pro připojení RAV na sběrnici TCC-Link nebo TU2C-Link (centrální řízení VRF)		165 €	4 000 Kč
TCB-PX40MUME	Box pro instalaci uvnitř jednotky kazetové 60x60 SLIM, 4-cestné standard a Smart pro TCB-PCUC2E a TCB-IFCB5-PE		135 €	3 300 Kč
TCB-FF101URE2	Příruba pro přívod čerstvého vzduchu Ø 100 mm		80 €	1 900 Kč
TCB-GFC1603UE	Filtr přívodu čerstvého vzduchu		290 €	7 100 Kč



# KAZETOVÉ 60x60 SLIM

- Digitální řídicí systém TCC Link
- Snadná instalace do rástrového podhledu 600 x 600 mm - rozměry panelu jen 620 x 620 mm
- Obsahuje čerpadlo kondenzátu (výtlak 850 mm)
- Možnost bezdrátového INFRA ovladače RBC-AXU31UMP-E nebo kabelového ovladače (vše volitelné příslušenství)
- Možnost pohybového senzoru TCB-SIR41UM-E (pouze s komfortním ovladačem RBC-AMSU52-E)
- Nutné příslušenství: ovladač + krycí panel



RAV-HMxxx MUTP-E (BI-REF)



RBC-AMTU31-E



RBC-AMSU52-E



RBC-AWSU52-E

1 DI Next 1-fázové  
RAV-GMxx2 ATP-E



1 SDI 1-fázové  
RAV-GP561 ATW-E



Typ zařízení	Chlazení [kW] od / do	Topení [kW] od / do	Účinnost SEER / SCOP	Vzduchový výkon [m <sup>3</sup> /h] Energ. třída	Rozměry V x Š x H [mm]	Akustický tlak [dB(A)/1 m]	Příkon/proud [kW / A]	Cena jednotková € bez DPH	Cena za sestavu € bez DPH	Cena jednotková Kč bez DPH	Cena za sestavu Kč bez DPH
--------------	-----------------------	---------------------	----------------------	--	------------------------	----------------------------	-----------------------	---------------------------	---------------------------	----------------------------	----------------------------

## Chladivo R32 (vnitřní jednotka BIREF)

### ~ 1 FÁZOVÉ NAPÁJENÍ

RAV-HM301 MUTP-E	2,5 / -	3,4 / -		440-640	256 x 575 x 575	30 - 38		1 265 €		30 900 Kč	
RBC-UM21P-E				panel	12 x 620 x 620			410 €		10 000 Kč	
RBC-AMTU31-E				ovladač	120 x 120 x 15			150 €		3 600 Kč	
1 RAV-GM302 ATP-E	0,9-3,0	0,8-4,5	6,86 / 4,73	A++ / A++	550 x 780 x 290	46 / 47	0,76 / 3,30	1 270 €	3 095 €	31 100 Kč	75 600 Kč
RAV-HM401 MUTP-E	3,6 / -	4,0 / -		468-660	256 x 575 x 575	32 - 41		1 310 €		32 000 Kč	
RBC-UM21P-E				panel	12 x 620 x 620			410 €		10 000 Kč	
RBC-AMTU31-E				ovladač	120 x 120 x 15			150 €		3 600 Kč	
1 RAV-GM402 ATP-E	0,9-4,0	0,8-5,0	6,70 / 4,46	A++ / A+	550 x 780 x 290	49 / 50	0,95 / 4,13	1 550 €	3 420 €	37 900 Kč	83 500 Kč
RAV-HM561 MUTP-E	5,0 / 5,0	5,3 / 5,6		546-798	256 x 840 x 840	28 - 32		1 330 €		32 500 Kč	
RBC-UM21P-E				panel	12 x 620 x 620			410 €		10 000 Kč	
RBC-AMTU31-E				ovladač	120 x 120 x 15			150 €		3 600 Kč	
1 RAV-GM562 ATP-E	1,5-5,6	1,5-6,3	6,84 / 4,62	A++ / A++	550 x 780 x 290	46 / 48	1,64 / 7,13	1 850 €	3 740 €	45 300 Kč	91 400 Kč
1 RAV-GP561 ATW-E	1,2-5,6	0,9-8,1	7,73 / 4,98	A++ / A++	630 x 799 x 299	46 / 48	1,30 / 5,65	2 200 €	4 090 €	53 900 Kč	100 000 Kč

### KRYCÍ PANEĽ WHITE A JEHO PŘÍSLUŠENSTVÍ

RBC-UM21P-E	Krycí panel WHITE pro kazetové jednotky 60x60 SLIM	12 x 620 x 620	410 €	10 000 Kč
RBC-AXU31UMP-E	Ovladač IR dálkový WHITE – sada ovladač + přijímač (pro kazety 60x60 SLIM) (RAV, VRF)		170 €	4 100 Kč
TCB-SIR41UMP-E	Senzor pohybu – Kit pro roh kazety 60x60 SLIM (RAS, RAV, VRF)		120 €	2 900 Kč

### KRYCÍ PANEĽ BLACK A JEHO PŘÍSLUŠENSTVÍ

RBC-UM21PB-E	Krycí panel BLACK pro kazetové jednotky 60x60 SLIM	12 x 620 x 620	430 €	10 500 Kč
RBC-AXU31UMPB-E	Ovladač IR dálkový BLACK – sada ovladač + přijímač (pro kazety 60x60 SLIM) (RAV, VRF)		190 €	4 600 Kč

### KRYCÍ PANEĽ STANDARD A JEHO PŘÍSLUŠENSTVÍ

RBC-UM21PG(W)-E	Krycí panel pro kazetové jednotky 60x60 SLIM	12 x 620 x 620	na dotaz	na dotaz
RBC-AXU31UM-E	Ovladač IR dálkový – sada ovladač + přijímač (pro kazety 60x60 SLIM) (RAV, VRF)		na dotaz	na dotaz

### OSTATNÍ PŘÍSLUŠENSTVÍ VČ. OVLADAČŮ

RBC-AMTU31-E	Ovladač standardní kabelový (nahrazuje RBC-AMT32-E)		150 €	3 600 Kč
RBC-AMSU52-E	Ovladač komfortní s podsvíceným LCD displejem, HotKeys	120 x 120 x 20	205 €	5 000 Kč
RBC-AWSU52-E	Ovladač komfortní s podsvíceným LCD displejem, HotKeys, s Bluetooth	120 x 120 x 20	225 €	5 500 Kč
BMS-IWF0010UCP-E	WiFi 1:1 interface pro ovládání RAV systémů přes aplikaci vč. Energy Monitoring (svorky A/B)		NOVINKA 180 €	4 400 Kč
TCB-PCUC2E	I/O Modul pro vstupy a výstupy (alarm, hlášení provozu, externí řízení)		200 €	4 900 Kč
TCB-IFCB5-PE	Modul pro externí řízení On/Off (kontaktem od kartového systému, okna nebo relé)		80 €	1 900 Kč
TCB-PX40MUME	Box pro instalaci uvnitř jednotky kazetové 60x60 SLIM, 4-cestné standard a Smart pro TCB-PCUC2E a TCB-IFCB5-PE		135 €	3 300 Kč
TCB-PCNT30TLE2	Adaptér pro připojení RAV na sběrnici TCC-Link nebo TU2C-Link (centrální řízení VRF)		165 €	4 000 Kč
TCB-FF101URE2	Příruba pro přívod čerstvého vzduchu Ø 100 mm		80 €	1 900 Kč



# KAZETOVÉ 1-CESTNÉ FLAT

- Ideální pro malé prostory / Výdech na delší straně krycího panelu
- Mimořádně plochý dekorační panel s výškou 30 mm
- Možnost detektoru přítomnosti osob (volitelné příslušenství)
- Možnost plazmového elektrostatického filtru s ionizátorem (volitelné příslušenství)
- Minimální vestavná výška – pouhých 180 mm
- Integrované čerpadlo kondenzátu s výtlačnou výškou 350 mm (součást dodávky)



RAV-HMxxx U1TP-E

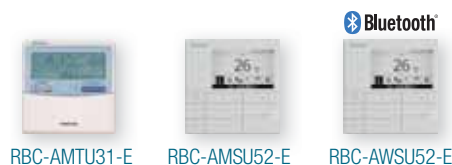

RBC-AMTU31-E

RBC-AMSU52-E

RBC-AWSU52-E



**1** DI Next 1-fázové  
RAV-GM302 ATP-E  
RAV-GM402 ATP-E

Typ zařízení	Chlazení [kW] DI NEXT	Topení [kW] DI NEXT	Účinnost SEER / SCOP	Vzduchový výkon [m³/h] Energ. třída	Rozměry V x Š x H [mm]	Akustický tlak [dB(A)/1 m]	Příkon/proud [kW / A]	Cena jednotková € bez DPH	Cena za sestavu € bez DPH	Cena jednotková Kč bez DPH	Cena za sestavu Kč bez DPH
--------------	-----------------------	---------------------	----------------------	-------------------------------------	------------------------	----------------------------	-----------------------	---------------------------	---------------------------	----------------------------	----------------------------

## Chladivo R32 (vnitřní jednotka BIREF)

### ~ 1 FÁZOVÉ NAPÁJENÍ

RAV-HM301 U1TP-E	2,5	3,4		310-520	150 x 990 x 450	30 - 39		1 400 €		34 300 Kč	
RBC-UY32P-E				panel	30 x 1220 x 530			555 €		13 500 Kč	
RBC-AMTU31-E				ovladač	120 x 120 x 15			150 €		3 600 Kč	
<b>1</b> RAV-GM302 ATP-E	0,9-3,0	0,8-4,5	6,20 / 4,10	A++ / A++	550 x 780 x 290	46 / 47	1,03 / 4,48	1 270 €	<b>3 375 €</b>	31 100 Kč	<b>82 500 Kč</b>
RAV-HM401 U1TP-E	3,6	4,0		290-540	150 x 990 x 450	30 - 40		1 440 €		35 200 Kč	
RBC-UY32P-E				panel	30 x 1220 x 530			555 €		13 500 Kč	
RBC-AMTU31-E				ovladač	120 x 120 x 15			150 €		3 600 Kč	
<b>1</b> RAV-GM402 ATP-E	0,9-4,0	0,8-5,0	6,00 / 4,00	A+ / A+	550 x 780 x 290	49 / 50	1,32 / 5,74	1 550 €	<b>3 695 €</b>	37 900 Kč	<b>90 200 Kč</b>

## KRYCÍ PANEĽ A JEHO PŘÍSLUŠENSTVÍ

RBC-UY32P-E	Krycí panel pro široký rovnoměrný proud vzduchu (pro velikost 3 - 12)	30 x 1220 x 530	555 €	13 500 Kč
RBC-AX33UYP-E	Ovladač IR dálkový – sada ovladač + přijímač (pro 1-cestné kazety)		80 €	1 900 Kč
TBC-SIR41UYP-E	Senzor pohybu – Kit pro 1-cestné kazety (RAS, RAV, VRF)		120 €	2 850 Kč
TBC-EAPC1UYHP-E	Sada plazmového elektrostatického filtru PURE pro 1-cestné kazety		300 €	7 200 Kč

## OSTATNÍ PŘÍSLUŠENSTVÍ VČ. OVLADAČŮ

RBC-AMTU31-E	Ovladač standardní kabelový (nahrazuje RBC-AMT32-E)		150 €	3 600 Kč
RBC-AMSU52-E	Ovladač komfortní s podsvíceným LCD displejem, HotKeys	120 x 120 x 20	205 €	5 000 Kč
RBC-AWSU52-E	Ovladač komfortní s podsvíceným LCD displejem, HotKeys, s Bluetooth	120 x 120 x 20	225 €	5 500 Kč
BMS-IWF0010UCP-E	WiFi 1:1 interface pro ovládání RAV systémů přes aplikaci vč. Energy Monitoring (svorky A/B)		<b>NOVINKA</b> 180 €	4 400 Kč
TCB-PCUC2E	I/O Modul pro vstupy a výstupy (alarm, hlášení provozu, externí řízení)		200 €	4 900 Kč
TCB-PCNT30TLE2	Adaptér pro připojení RAV na sběrnici TCC-Link nebo TU2C-Link (centrální řízení VRF)		165 €	4 000 Kč
TCB-IFCB5-PE	Modul pro externí řízení On/Off (kontaktem od kartového systému, okna nebo relé)		80 €	1 900 Kč
TCB-GFC1603UE	Filtr přívodu čerstvého vzduchu		290 €	7 100 Kč
TCB-FF101URE2	Příruba pro přívod čerstvého vzduchu Ø 100 mm		80 €	1 900 Kč

# PODSTROPNÍ

- ▶ Hladký, oblý, nadčasový design
- ▶ Vyšší SEER a SCOP, výkon až 12,5 kW
- ▶ Plně klimatizování prostoru výšky až 4,3 m
- ▶ Tiché provedení
- ▶ Samočisticí provedení výměníku



RBC-AMTU31-E



RBC-AMSU52-E

Bluetooth

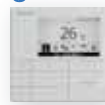

RBC-AWSU52-E



RAV-HMxxx CTP-E



READY



A++



R32



3 DI Next 3-fázové  
RAV-GMxxx2 AT8W-E

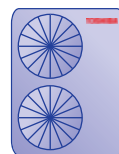

3 SDI 3-fázové  
RAV-GPxxx1 AT8-E

Typ zařízení	Chlazení [kW] od / do ❄️	Topení [kW] od / do ☀️	Účinnost SEER / SCOP	Vzduchový výkon [m³/h] Energ. třída	Rozměry V x Š x H [mm]	Akustický tlak [dB(A)/1m]	Příkon/proud [kW / A]	Cena jednotková € bez DPH	Cena za sestavu € bez DPH	Cena jednotková Kč bez DPH	Cena za sestavu Kč bez DPH
--------------	--------------------------------	------------------------------	----------------------	--	------------------------	---------------------------	-----------------------	---------------------------	---------------------------	----------------------------	----------------------------

## Chladivo R32 (vnitřní jednotka BIREF)

### ~ 3 FÁZOVÉ NAPÁJENÍ

RAV-HM1101 CTP-E	9,5 / 10,0	11,2 / 11,2		1020-1860	235 x 1586 x 690	32 - 44		1 560 €		38 200 Kč	
RBC-AMTU31-E				ovladač	120 x 120 x 15			150 €		3 600 Kč	
3 RAV-GM1102 AT8W-E	3,0-11,2	3,0-13,0	6,46 / 4,29	A++ / A+	1050 x 1010 x 370	53 / 56	2,83 / 4,10	3 780 €	5 490 €	92 600 Kč	134 400 Kč
3 RAV-GP1101 AT8-E	2,6-12,0	2,4-14,0	6,80 / 4,23	A++ / A+	1340 x 900 x 320	49 / 50	2,51 / 3,64	4 210 €	5 920 €	103 100 Kč	144 900 Kč
RAV-HM1401 CTP-E	12,1 / 12,5	13,0 / 14,0		1200-2040	235 x 1586 x 690	35 - 46		1 740 €		42 600 Kč	
RBC-AMTU31-E				ovladač	120 x 120 x 15			150 €		3 600 Kč	
3 RAV-GM1402 AT8W-E	3,0-13,2	3,0-16,0	5,87 / 4,20	- / -	1050 x 1010 x 370	56 / 56	3,43 / 4,97	4 100 €	5 990 €	100 400 Kč	146 600 Kč
3 RAV-GP1401 AT8-E	2,6-14,0	2,4-18,0	6,60 / 4,22	- / -	1340 x 900 x 320	51 / 52	3,48 / 5,04	4 400 €	6 290 €	107 800 Kč	154 000 Kč
RAV-HM1601 CTP-E	14,0 / 14,0	16,0 / 16,0		1200-2040	235 x 1586 x 690	36 - 46		1 840 €		45 000 Kč	
RBC-AMTU31-E				ovladač	120 x 120 x 15			150 €		3 600 Kč	
3 RAV-GM1602 AT8W-E	3,0-15,0	3,0-18,0	6,12 / 4,22	- / -	1050 x 1010 x 370	57 / 56	4,68 / 6,78	4 780 €	6 770 €	117 100 Kč	165 700 Kč
3 RAV-GP1601 AT8-E	2,6-16,0	2,4-19,0	6,24 / 4,21	- / -	1340 x 900 x 320	51 / 53	4,30 / 6,23	4 980 €	6 970 €	122 000 Kč	170 600 Kč

## PŘÍSLUŠENSTVÍ PODSTROPNÍCH JEDNOTEK

RBC-AMTU31-E	Ovladač základní s LCD displejem pro jednotky systému RAV (nahrazuje RBC-AMT32-E)	120 x 120 x 15	150 €	3 600 Kč
RBC-AXU31C-E	Ovladač IR dálkový – sada ovladač + přijímač pro podstropní jednotky		355 €	8 600 Kč
RBC-AMSU52-E	Ovladač komfortní s podsvíceným LCD displejem, HotKeys	120 x 120 x 20	205 €	5 000 Kč
RBC-AWSU52-E	Ovladač komfortní s podsvíceným LCD displejem, HotKeys, s Bluetooth	120 x 120 x 20	225 €	5 500 Kč
BMS-IWF0010UCP-E	WiFi 1:1 interface pro ovládání RAV systémů přes aplikaci vč. Energy Monitoring (svorky A/B)		<b>NOVINKA</b> 180 €	4 400 Kč
TCB-PCUC2E	I/O Modul pro vstupy a výstupy (alarm, hlášení provozu, externí řízení)		200 €	4 900 Kč
TCB-PCNT30TLE2	Adaptér pro připojení RAV na sběrnici TCC-Link nebo TU2C-Link (centrální řízení VRF)		165 €	4 000 Kč
TCB-DP31CE	Čerpadlo kondenzátu; výtlačná výška 600 mm, měřeno od spodního okraje jednotky		440 €	10 700 Kč
TCB-KP13CE	Tvarovka pro připojení rozvodů (nutné při použití čerpadla kondenzátu), RAV: vel. 4 + 5 / VRF: vel. 15 + 18		95 €	2 300 Kč
TCB-KP14CPE	Tvarovka s certifikací ISO14093 (je nutná pro čerpadlo kondenzátu), RAV: velikosti 4 + 5 / VRF: velikosti 15 + 18		120 €	2 900 Kč
TCB-KP24CPE	Tvarovka s certifikací ISO14093 (je nutná pro čerpadlo kondenzátu), RAV: velikosti 8 + 16 / VRF: velikosti 24 až 56		150 €	3 600 Kč
TCB-FF101URE2	Příruba pro přívod čerstvého vzduchu Ø 100 mm		80 €	1 900 Kč

# PODSTROPNÍ

- Hladký, oblý, nadčasový design
- Vyšší SEER a SCOP, výkon až 12,5 kW
- Plně klimatizování prostoru výšky až 4,3 m
- Tiché provedení
- Samočisticí provedení výměníku



RBC-AMTU31-E



RBC-AMSU52-E

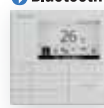

RBC-AWSU52-E



RAV-HMxxx CTP-E



READY



1 DI Next 1-fázové  
RAV-GMxx2 ATP-E  
RAV-GMxx2 ATW-E



1 SDI 1-fázové  
RAV-GPxx1 ATW-E  
RAV-GPxx1 AT-E(1)

Typ zařízení	Chlazení [kW] od / do	Topení [kW] od / do	Účinnost SEER / SCOP	Vzduchový výkon [m³/h] Energ. třída	Rozměry V x Š x H [mm]	Akustický tlak [dB(A)/1m]	Příkon/proud [kW / A]	Cena jednotková € bez DPH	Cena za sestavu € bez DPH	Cena jednotková Kč bez DPH	Cena za sestavu Kč bez DPH
--------------	-----------------------	---------------------	----------------------	-------------------------------------	------------------------	---------------------------	-----------------------	---------------------------	---------------------------	----------------------------	----------------------------

## Chladivo R32 (vnitřní jednotka BIREF)

### ~ 1 FÁZOVÉ NAPÁJENÍ

RAV-HM401 CTP-E	3,6 / -	4,0 / -		540-900	235 x 950 x 690	28 - 37		1 150 €		28 100 Kč	
RBC-AMTU31-E				ovladač	120 x 120 x 15			150 €		3 600 Kč	
1 RAV-GM402 ATP-E	0,9-4,0	0,8-5,0	7,20 / 5,13	A++ / A+++	550 x 780 x 290	49 / 50	0,78 / 3,39	1 550 €	<b>2 850 €</b>	37 900 Kč	<b>69 600 Kč</b>
RAV-HM561 CTP-E	5,0 / 5,0	5,3 / 5,6		540-900	235 x 950 x 690	28 - 37		1 220 €		29 800 Kč	
RBC-AMTU31-E				ovladač	120 x 120 x 15			150 €		3 600 Kč	
1 RAV-GM562 ATP-E	1,5-5,6	1,5-6,3	6,00 / 4,34	A+ / A+	550 x 780 x 290	46 / 48	1,36 / 5,91	1 850 €	<b>3 220 €</b>	45 300 Kč	<b>78 700 Kč</b>
1 RAV-GP561 ATW-E	1,2-5,6	0,9-7,4	6,93 / 4,73	A++ / A++	630 x 799 x 299	46 / 48	1,39 / 6,04	2 200 €	<b>3 570 €</b>	53 900 Kč	<b>87 300 Kč</b>
RAV-HM801 CTP-E	6,9 / 7,1	7,7 / 8,0		750-1410	235 x 1270 x 690	29 - 41		1 380 €		33 800 Kč	
RBC-AMTU31-E				ovladač	120 x 120 x 15			150 €		3 600 Kč	
1 RAV-GM802 ATW-E	1,9-8,0	1,6-9,0	7,03 / 4,48	A++ / A+	630 x 799 x 299	50 / 52	1,99 / 8,65	2 450 €	<b>3 980 €</b>	60 000 Kč	<b>97 400 Kč</b>
1 RAV-GP801 ATW-E	1,9-8,0	1,3-11,3	8,35 / 5,10	A++ / A++	1050 x 1010 x 370	46 / 48	1,80 / 7,83	2 840 €	<b>4 370 €</b>	69 500 Kč	<b>106 900 Kč</b>
RAV-HM901 CTP-E	8,0 / -	8,6 / -		900-1600	235 x 1586 x 690	30 - 42		1 530 €		37 400 Kč	
RBC-AMTU31-E				ovladač	120 x 120 x 15			150 €		3 600 Kč	
1 RAV-GM902 ATW-E	1,9-8,8	1,6-9,9	7,00 / 4,60	A++ / A++	630 x 799 x 299	52 / 55	2,15 / 9,35	2 680 €	<b>4 360 €</b>	65 600 Kč	<b>106 600 Kč</b>
RAV-HM1101 CTP-E	9,5 / 10,0	11,2 / 11,2		1020-1860	235 x 1586 x 690	32 - 44		1 560 €		38 200 Kč	
RBC-AMTU31-E				ovladač	120 x 120 x 15			150 €		3 600 Kč	
1 RAV-GM1102 ATW-E	3,0-11,2	3,0-13,0	7,00 / 4,30	A++ / A+	1050 x 1010 x 370	53 / 56	2,86 / 12,43	3 300 €	<b>5 010 €</b>	80 800 Kč	<b>122 600 Kč</b>
1 RAV-GP1101 AT-E	3,1-12,0	2,6-13,0	8,58 / 4,75	A+++ / A++	1550 x 1010 x 370	49 / 50	2,38 / 10,35	4 300 €	<b>6 010 €</b>	105 300 Kč	<b>147 100 Kč</b>
RAV-HM1401 CTP-E	12,1 / 12,5	13,0 / 14,0		1200-2040	235 x 1586 x 690	35 - 46		1 740 €		42 600 Kč	
RBC-AMTU31-E				ovladač	120 x 120 x 15			150 €		3 600 Kč	
1 RAV-GM1402 ATW-E	3,0-13,2	3,0-16,0	6,16 / 4,28	- / -	1050 x 1010 x 370	56 / 56	3,48 / 15,13	3 560 €	<b>5 450 €</b>	87 200 Kč	<b>133 400 Kč</b>
1 RAV-GP1401 AT-E1	3,1-14,0	2,6-16,5	7,99 / 4,74	- / -	1550 x 1010 x 370	50 / 51	3,59 / 15,61	4 750 €	<b>6 640 €</b>	116 300 Kč	<b>162 500 Kč</b>
RAV-HM1601 CTP-E	14,0 / -	16,0 / -		1260-2040	235 x 1586 x 690	36 - 46		1 840 €		45 000 Kč	
RBC-AMTU31-E				ovladač	120 x 120 x 15			150 €		3 600 Kč	
1 RAV-GM1602 ATW-E	3,0-15,0	3,0-17,0	6,25 / 4,30	- / -	1050 x 1010 x 370	57 / 56	4,75 / 20,65	4 250 €	<b>6 240 €</b>	104 100 Kč	<b>152 700 Kč</b>

# MEZISTROPNÍ

- ▶ Plně nahrazuje RAV Mezistropní RAV-RMxxx1 BTP-E
- ▶ Stejný design, stejné rozměry, stejné parametry
- ▶ Nová elektronika, kompatibilní se sběrnici TU2C-Link
- ▶ Nové a rozšířené funkce vnitřních jednotek NextGen
- ▶ Kompatibilní s RAV-GM, RAV-GP, RAV-GV
- ▶ Výdech rozměry 180 x 640 (pro vel. 5), 180 x 940 (pro vel. 8), 180 x 1340 (pro vel. 9 až 16)



RBC-AMTU31-E



RAV-HMxxx BTP-E



RBC-AMSU52-E

Bluetooth

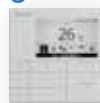

RBC-AWSU52-E



READY



**3** DI Classic 3-fázové  
RAV-GVxx1 AT8P-E



**3** DI Next 3-fázové  
RAV-GMxx2 AT8W-E

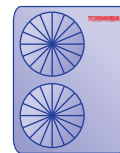

**3** SDI 3-fázové  
RAV-GPxxx1 AT8-E

Typ zařízení	Chlazení [kW] od / do	Topení [kW] od / do	Účinnost SEER / SCOP	Vzduchový výkon [m³/h] Energ. třída	Rozměry V x Š x H [mm]	Akustický tlak [dB(A)/1 m]	Příkon/proud [kW / A]	Cena jednotková € bez DPH	Cena za sestavu € bez DPH	Cena jednotková Kč bez DPH	Cena za sestavu Kč bez DPH
<b>Chladivo R32 (vnitřní jednotka BIREF)</b>											
<b>~ 3 FÁZOVÉ NAPÁJENÍ</b>											

RAV-HM1101 BTP-E	<b>9,5 / 10,0</b>	<b>10,0 / 11,2</b>		1260-2100	275 x 1400 x 750	33 - 40		1 730 €		42 300 Kč	
RBC-AMTU31-E				ovladač	120 x 120 x 15			150 €		3 600 Kč	
<b>3</b> RAV-GV1101 AT8P-E	3,0-11,2	3,0-13,0	5,30 / 3,80	A / A	710 x 900 x 320	53 / 55	2,94 / 4,26	2 660 €	<b>4 540 €</b>	65 100 Kč	<b>111 000 Kč</b>
<b>3</b> RAV-GM1102 AT8W-E	3,0-11,2	3,0-13,0	6,00 / 3,92	A+ / A	1050 x 1010 x 370	53 / 56	2,87 / 4,16	3 780 €	<b>5 660 €</b>	92 600 Kč	<b>138 500 Kč</b>
<b>3</b> RAV-GP1101 AT8-E	2,5-12,0	2,4-15,6	6,10 / 4,19	A+ / A+	1340 x 900 x 320	49 / 50	2,76 / 4,00	4 210 €	<b>6 090 €</b>	103 100 Kč	<b>149 000 Kč</b>
RAV-HM1401 BTP-E	<b>12,1 / 12,5</b>	<b>12,3 / 14,0</b>		1260-2100	275 x 1400 x 750	33 - 40		1 790 €		43 800 Kč	
RBC-AMTU31-E				ovladač	120 x 120 x 15			150 €		3 600 Kč	
<b>3</b> RAV-GV1401 AT8P-E	3,0-14,0	3,0-16,0	5,10 / 3,80	- / -	710 x 900 x 320	53 / 60	4,10 / 5,94	2 870 €	<b>4 810 €</b>	70 300 Kč	<b>117 700 Kč</b>
<b>3</b> RAV-GM1402 AT8W-E	3,0-13,2	3,0-16,0	5,87 / 3,84	- / -	1050 x 1010 x 370	56 / 56	3,50 / 5,07	4 100 €	<b>6 040 €</b>	100 400 Kč	<b>147 800 Kč</b>
<b>3</b> RAV-GP1401 AT8-E	2,6-14,0	2,4-18,0	6,02 / 3,99	- / -	1340 x 900 x 320	51 / 52	3,66 / 5,30	4 400 €	<b>6 340 €</b>	107 800 Kč	<b>155 200 Kč</b>
RAV-HM1601 BTP-E	<b>13,0 / 14,0</b>	<b>13,5 / 16,0</b>		1260-2100	275 x 1400 x 750	33 - 40		1 940 €		47 500 Kč	
RBC-AMTU31-E				ovladač	120 x 120 x 15			150 €		3 600 Kč	
<b>3</b> RAV-GV1601 AT8P-E	3,0-15,0	3,0-18,0	4,90 / 4,15	- / -	890 x 900 x 320	57 / 59	4,00 / 5,80	3 950 €	<b>6 040 €</b>	96 700 Kč	<b>147 800 Kč</b>
<b>3</b> RAV-GM1602 AT8W-E	3,0-15,0	3,0-18,0	5,80 / 3,96	- / -	1050 x 1010 x 370	57 / 56	4,66 / 6,75	4 780 €	<b>6 870 €</b>	117 100 Kč	<b>168 200 Kč</b>
<b>3</b> RAV-GP1601 AT8-E	2,6-16,0	2,4-19,0	5,81 / 3,96	- / -	1340 x 900 x 320	51 / 53	4,57 / 6,62	4 980 €	<b>7 070 €</b>	122 000 Kč	<b>173 100 Kč</b>

## PŘÍSLUŠENSTVÍ MEZISTROPNÍCH JEDNOTEK

RBC-AMTU31-E	Ovladač základní s LCD displejem pro jednotky systému RAV (nahrazuje RBC-AMT32-E)	120 x 120 x 15	150 €	3 600 Kč
RBC-AMSU52-E	Ovladač komfortní s podsvíceným LCD displejem, HotKeys	120 x 120 x 20	205 €	5 000 Kč
RBC-AWSU52-E	Ovladač komfortní s podsvíceným LCD displejem, HotKeys, s Bluetooth	120 x 120 x 20	225 €	5 500 Kč
RBC-AXU31-E	Ovladač IR dálkový – sada ovladač + samostatný přijímač pro všechny vnitřní jednotky (univerzální použití)		460 €	11 200 Kč
BMS-IWF0010UCP-E	WiFi 1:1 interface pro ovládání RAV systémů přes aplikaci vč. Energy Monitoring (svorky A/B)		<b>NOVINKA</b> 180 €	4 400 Kč
TCB-SF56C6BPE	Příruba výdechu/sání (2 x Ø 200 mm) RAV: vel. 5 / VRF: vel. 5 až 18	(výdech 180 x 640)	160 €	3 900 Kč
TCB-SF80C6BPE	Příruba výdechu/sání (3 x Ø 200 mm) RAV: vel. 8 / VRF: vel. 24 až 30	(výdech 180 x 940)	190 €	4 600 Kč
TCB-SF160C6BPE	Příruba výdechu/sání (4 x Ø 200 mm) RAV: vel. 9 až 16 / VRF: vel. 36 až 56	(výdech 180 x 1340)	230 €	5 600 Kč
TCB-FF101URE2	Příruba pro přívod čerstvého vzduchu Ø 100 mm		80 €	1 900 Kč
TCB-PCUC2E	I/O Modul pro vstupy a výstupy (alarm, hlášení provozu, externí řízení)		200 €	4 900 Kč
TCB-IFCB5-PE	Modul pro externí řízení On/Off (kontaktem od kartového systému, okna nebo relé)		80 €	1 900 Kč
TCB-PCNT30TLE2	Adaptér pro připojení RAV na sběrnici TCC-Link nebo TU2C-Link (centrální řízení VRF)		165 €	4 000 Kč

# MEZISTROPNÍ

- Plně nahrazuje RAV Mezistropní RAV-RMxxx1 BTP-E
- Stejný design, stejné rozměry, stejné parametry
- Nová elektronika, kompatibilní se sběrnici TU2C-Link
- Nové a rozšířené funkce vnitřních jednotek NextGen
- Kompatibilní s RAV-GM, RAV-GP, RAV-GV
- Výdech rozměry 180 x 640 (pro vel. 5), 180 x 940 (pro vel. 8), 180 x 1340 (pro vel. 9 až 16)



RBC-AMTU31-E



RBC-AMSU52-E

Bluetooth

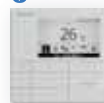

RBC-AWSU52-E



RAV-HMxxx BTP-E



READY

A+



R32



DI Classic 1-fázové  
RAV-GVxx1 ATP-E



DI Next 1-fázové  
RAV-GM562 ATP-E  
RAV-GMxx2 ATW-E



SDI 1-fázové  
RAV-GPxx1 ATW-E  
RAV-GPxx1 AT-E(1)

Typ zařízení	Chlazení [kW] od / do	Topení [kW] od / do	Účinnost SEER / SCOP	Vzduchový výkon [m³/h] Energ. třída	Rozměry V x Š x H [mm]	Akustický tlak [dB(A)/1 m]	Příkon/proud [kW / A]	Cena jednotková € bez DPH	Cena za sestavu € bez DPH	Cena jednotková Kč bez DPH	Cena za sestavu Kč bez DPH
--------------	-----------------------	---------------------	----------------------	-------------------------------------	------------------------	----------------------------	-----------------------	---------------------------	---------------------------	----------------------------	----------------------------

## Chladivo R32 (vnitřní jednotka BIREF)

### ~ 1 FÁZOVÉ NAPÁJENÍ

RAV-HM561 BTP-E	5,0 / 5,0	5,3 / 5,3		480-800	275 x 700 x 750	25 - 33		1 240 €		30 300 Kč	
RBC-AMTU31-E				ovladač	120 x 120 x 15			150 €		3 600 Kč	
1 RAV-GM562 ATP-E	1,5-5,6	1,5-6,3	5,80 / 4,11	A+ / A+	550 x 780 x 290	46 / 48	1,62 / 7,04	1 850 €	3 240 €	45 300 Kč	79 200 Kč
1 RAV-GP561 ATW-E	1,5-5,6	1,5-6,3	5,28 / 4,08	A / A+	630 x 799 x 299	46 / 48	1,62 / 7,04	2 200 €	3 590 €	53 900 Kč	87 800 Kč
RAV-HM801 BTP-E	6,7 / 7,1	7,0 / 8,0		750-1200	275 x 1000 x 750	26 - 34		1 410 €		34 500 Kč	
RBC-AMTU31-E				ovladač	120 x 120 x 15			150 €		3 600 Kč	
1 RAV-GV801 ATP-E	1,5-8,0	1,5-9,0	5,10 / 4,00	A / A+	550 x 780 x 290	48 / 51	2,33 / 10,13	1 800 €	3 360 €	44 100 Kč	82 200 Kč
1 RAV-GM802 ATW-E	1,9-8,0	1,4-9,0	6,37 / 4,30	A++ / A+	630 x 799 x 299	50 / 52	2,04 / 8,87	2 450 €	4 010 €	60 000 Kč	98 100 Kč
1 RAV-GP801 ATW-E	1,9-8,0	1,3-11,3	7,86 / 4,85	A++ / A++	1050 x 1010 x 370	46 / 48	1,85 / 8,04	2 840 €	4 400 €	69 500 Kč	107 600 Kč
RAV-HM901 BTP-E	- / 8,0	- / 8,6		1000-1700	275 x 1400 x 750	30 - 37		1 620 €		39 600 Kč	
RBC-AMTU31-E				ovladač	120 x 120 x 15			150 €		3 600 Kč	
1 RAV-GM902 ATW-E	1,9-8,8	1,6-9,9	6,75 / 4,30	A++ / A+	630 x 799 x 299	52 / 55	2,15 / 9,35	2 680 €	4 450 €	65 600 Kč	108 800 Kč
RAV-HM1101 BTP-E	9,5 / 10,0	10,0 / 11,2		1260-2100	275 x 1400 x 750	33 - 40		1 730 €		42 300 Kč	
RBC-AMTU31-E				ovladač	120 x 120 x 15			150 €		3 600 Kč	
1 RAV-GV1101 ATP-E	3,0-11,2	3,0-13,0	5,10 / 3,80	A / A	630 x 800 x 300	53 / 55	3,00 / 13,04	2 300 €	4 180 €	56 300 Kč	102 200 Kč
1 RAV-GM1102 ATW-E	3,0-11,2	3,0-13,0	6,40 / 4,00	A++ / A+	1050 x 1010 x 370	53 / 56	2,91 / 12,65	3 300 €	5 180 €	80 800 Kč	126 700 Kč
1 RAV-GP1101 AT-E	3,1-12,0	2,6-13,0	7,19 / 4,30	A++ / A+	1550 x 1010 x 370	49 / 50	2,73 / 11,87	4 300 €	6 180 €	105 300 Kč	151 200 Kč
RAV-HM1401 BTP-E	11,5 / 12,5	11,9 / 14,0		1260-2100	275 x 1400 x 750	33 - 40		1 790 €		43 800 Kč	
RBC-AMTU31-E				ovladač	120 x 120 x 15			150 €		3 600 Kč	
1 RAV-GV1401 ATP-E	3,0-12,0	3,0-16,0	5,10 / 3,80	- / -	710 x 900 x 320	53 / 60	3,90 / 16,96	2 610 €	4 550 €	63 900 Kč	111 300 Kč
1 RAV-GM1402 ATW-E	3,0-13,2	3,0-16,0	6,15 / 3,92	- / -	1050 x 1010 x 370	56 / 56	3,55 / 15,43	3 560 €	5 500 €	87 200 Kč	134 600 Kč
1 RAV-GP1401 AT-E1	3,1-14,0	2,6-16,5	6,77 / 4,29	- / -	1550 x 1010 x 370	50 / 51	3,63 / 15,78	4 750 €	6 690 €	116 300 Kč	163 700 Kč
RAV-HM1601 BTP-E	13,0 / 14,0	13,5 / 16,0		1260-2100	275 x 1400 x 750	33 - 40		1 940 €		47 500 Kč	
RBC-AMTU31-E				ovladač	120 x 120 x 15			150 €		3 600 Kč	
1 RAV-GV1601 ATP-E	3,0-14,0	3,0-18,0	4,90 / 4,15	- / -	890 x 900 x 320	57 / 59	4,00 / 17,39	3 390 €	5 480 €	83 000 Kč	134 100 Kč
1 RAV-GM1602 ATW-E	3,0-15,0	3,0-17,0	5,90 / 4,05	- / -	1050 x 1010 x 370	57 / 56	4,73 / 20,57	4 250 €	6 340 €	104 100 Kč	155 200 Kč

# MEZISTROPNÍ NÍZKÉ

- Malá konstrukční výška pouze 210 mm
- Určený k vestavbě do snížených podhledů
- Možnost přívodu čerstvého vzduchu
- Externí statický tlak až 44 Pa
- Automatický restart při výpadku proudu
- Čerpadlo kondenzátu s výtlačkem až do 850 mm
- Výdech rozměry 125 x 650 mm (pro vel. 3 a 4), 125 x 850 mm (pro vel. 5), 125 x 1050 mm (pro vel. 8)



RAV-HMxxx SDTY-E (BI-REF)

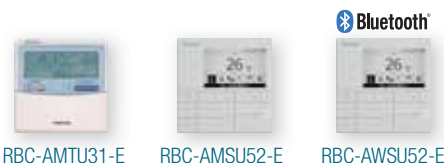

RBC-AMTU31-E

RBC-AMSU52-E

RBC-AWSU52-E

Bluetooth



READY



A++



R32



**1** DI Next 1-fázové  
RAV-GMxx2 ATP-E  
RAV-GM802 ATW-E



**1** SDI 1-fázové  
RAV-GPxx1 ATW-E  
RAV-GP801 ATW-E

Typ zařízení	Chlazení [kW] od / do	Topení [kW] od / do	Účinnost SEER / SCOP	Vzduchový výkon [m³/h] Energ. třída	Rozměry V x Š x H [mm]	Akustický tlak [dB(A)/1 m]	Příkon/proud [kW / A]	Cena jednotková € bez DPH	Cena za sestavu € bez DPH	Cena jednotková Kč bez DPH	Cena za sestavu Kč bez DPH
--------------	-----------------------	---------------------	----------------------	-------------------------------------	------------------------	----------------------------	-----------------------	---------------------------	---------------------------	----------------------------	----------------------------

## Chladivo R32 (vnitřní jednotka BIREF)

### ~ 1 FÁZOVÉ NAPÁJENÍ

RAV-HM301 SDTY-E	2,5 / -	3,4 / -		420-570	210 x 700 x 450	26 - 32		1 110 €		27 100 Kč	
RBC-AMTU31-E				ovladač	120 x 120 x 15			150 €		3 600 Kč	
<b>1</b> RAV-GM302 ATP-E	0,9-3,0	0,8-4,5	6,41 / 4,35	A++ / A+	550 x 780 x 290	46 / 47	0,86 / 3,74	1 270 €	<b>2 530 €</b>	31 100 Kč	<b>61 800 Kč</b>
RAV-HM401 SDTY-E	3,6 / -	4,0 / -		440-600	210 x 700 x 450	27 - 33		1 140 €		27 900 Kč	
RBC-AMTU31-E				ovladač	120 x 120 x 15			150 €		3 600 Kč	
<b>1</b> RAV-GM402 ATP-E	0,9-4,0	0,8-5,0	6,03 / 4,00	A+ / A+	550 x 780 x 290	49 / 50	0,97 / 4,22	1 550 €	<b>2 840 €</b>	37 900 Kč	<b>69 400 Kč</b>
RAV-HM561 SDTY-E	5,0 / 5,0	5,3 / 5,6		650-780	210 x 900 x 450	29 - 34		1 200 €		29 400 Kč	
RBC-AMTU31-E				ovladač	120 x 120 x 15			150 €		3 600 Kč	
<b>1</b> RAV-GM562 ATP-E	1,5-5,6	1,5-6,3	5,80 / 4,00	A+ / A+	550 x 780 x 290	46 / 48	1,50 / 6,52	1 850 €	<b>3 200 €</b>	45 300 Kč	<b>78 300 Kč</b>
<b>1</b> RAV-GP561 ATW-E	1,2-5,6	0,9-7,0	5,77 / 4,20	A+ / A+	630 x 799 x 299	46 / 48	1,58 / 6,87	2 200 €	<b>3 550 €</b>	53 900 Kč	<b>86 900 Kč</b>
RAV-HM801 SDTY-E	6,7 / 6,7	7,7 / 7,7		910-1140	210 x 1100 x 450	32 - 37		1 250 €		30 600 Kč	
RBC-AMTU31-E				ovladač	120 x 120 x 15			150 €		3 600 Kč	
<b>1</b> RAV-GM802 ATW-E	1,9-8,0	1,6-9,0	5,63 / 4,00	A+ / A+	630 x 799 x 299	50 / 52	2,24 / 9,74	2 450 €	<b>3 850 €</b>	60 000 Kč	<b>94 200 Kč</b>
<b>1</b> RAV-GP801 ATW-E	1,9-8,0	1,3-11,3	7,50 / 4,81	A++ / A++	1050 x 1010 x 370	46 / 48	1,63 / 7,09	2 840 €	<b>4 240 €</b>	69 500 Kč	<b>103 700 Kč</b>

## PŘÍSLUŠENSTVÍ MEZISTROPNÍCH NÍZKÝCH JEDNOTEK

RBC-AMTU31-E	Ovladač základní s LCD displejem pro RAV (nahrazuje RBC-AMT32-E)	120 x 120 x 15	150 €	3 600 Kč
RBC-AMSU52-E	Ovladač komfortní s podsvíceným LCD displejem, HotKeys	120 x 120 x 20	205 €	5 000 Kč
RBC-AWSU52-E	Ovladač komfortní s podsvíceným LCD displejem, HotKeys, s Bluetooth	120 x 120 x 20	225 €	5 500 Kč
RBC-AXU31-E	Ovladač IR dálkový – sada ovladač + samostatný přijímač pro všechny vnitřní jednotky (univerzální použití)		460 €	11 200 Kč
BMS-IWF0010UCP-E	WiFi 1:1 interface pro ovládání RAV systémů přes aplikaci vč. Energy Monitoring (svorky A/B)		<b>NOVINKA</b> 180 €	4 400 Kč
TCB-IFCB5-PE	Modul pro externí řízení On/Off (kontaktem od kartového systému, okna nebo relé)		80 €	1 900 Kč
TCB-PCUC2E	I/O Modul pro vstupy a výstupy (alarm, hlášení provozu, externí řízení)		200 €	4 900 Kč
TCB-PCNT30TLE2	Adaptér pro připojení RAV na sběrnici TCC-Link nebo TU2C-Link (centrální řízení VRF)		165 €	4 000 Kč
TCB-FF101URE2	Příruba pro přívod čerstvého vzduchu Ø 100 mm		80 €	1 900 Kč



# MEZISTROPNÍ VYSOKOTLAKÉ

- Vysokotlaké kanálové jednotky s externím statickým tlakem až 250 Pa
- Kombinace s venkovními jednotkami RAV BIG DIGITAL INVERTER
- Možnost instalace pouze provedení Single-Split 1:1 (nelze pro RAV Multi kombinace)
- Možnost dlouhých vzduchotechnických rozvodů
- Připojení pomocí příruby s odhlučněním (s plátnem)
- Pouze chlazení je možné získat naprogramováním
- Výdech rozměry 324 x 1296 mm



RAV-RMxxxDTP-E

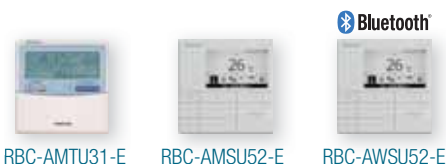

RBC-AMTU31-E

RBC-AMSU52-E

RBC-AWSU52-E

Bluetooth



READY



DI-BIG 1FAN 3-fázové  
RAV-GM2243 AT8P-E1  
RAV-GM2803 AT8P-E1

## NOVINKA

- Nová generace venkovních RAV BIG 1 FAN
- Pouze 1 ventilátor, výrazně nižší výška venkovní jednotky
- 3-řadý registr, hloubka jednotky 460 mm
- Rozsah chlazení: venkovní teplota -20 °C až +46 °C  
Rozsah topení: venkovní teplota -27 °C až +15 °C
- Mimo rozsah jednotka neblokuje svůj provoz, běží stále (stačí pouze ochrana proti větru)

Typ zařízení	Chlazení [kW] DI BIG	Topení [kW] DI BIG	Účinnost SEER / SCOP	Vzduchový výkon [m³/h] Energ. třída	Rozměry V x Š x H [mm]	Akustický tlak [dB(A)/1 m]	Příkon/proud [kW / A]	Cena jednotková € bez DPH	Cena za sestavu € bez DPH	Cena jednotková Kč bez DPH	Cena za sestavu Kč bez DPH
--------------	----------------------	--------------------	----------------------	-------------------------------------	------------------------	----------------------------	-----------------------	---------------------------	---------------------------	----------------------------	----------------------------

## Chladivo R32 (vnitřní jednotka BIREF)

### ~ 3 FÁZOVÉ NAPÁJENÍ

RAV-RM2241 DTP-E2	19,4	22,4		3 800	448 x 1400 x 900	44		4 960 €		121 500 Kč	
RBC-AMTU31-E				ovladač	120 x 120 x 15		3x 400 V	150 €		3 600 Kč	
RAV-GM2243 AT8P-E	4,6-22,4	4,6-25,0	5,82 / 3,78	- / -	890 x 1100 x 460	58 / 60	6,91 / 10,01	6 650 €	11 760 €	162 000 Kč	287 100 Kč
RAV-RM2801 DTP-E2	22,5	27,0		4 800	448 x 1400 x 900	46		5 220 €		127 800 Kč	
RBC-AMTU31-E				ovladač	120 x 120 x 15		3x 400 V	150 €		3 600 Kč	
RAV-GM2803 AT8P-E	4,6-27,0	4,6-31,5	5,49 / 3,69	- / -	890 x 1100 x 460	61 / 63	7,62 / 11,04	7 310 €	12 680 €	179 000 Kč	310 400 Kč

## PŘÍSLUŠENSTVÍ MEZISTROPNÍCH VYSOKOTLAKÝCH JEDNOTEK

RBC-AMTU31-E	Ovladač základní s LCD displejem pro RAV (nahrazuje RBC-AMT32-E)	120 x 120 x 15	150 €	3 600 Kč
RBC-AMSU52-E	Ovladač komfortní s podsvíceným LCD displejem, HotKeys	120 x 120 x 20	205 €	5 000 Kč
RBC-AWSU52-E	Ovladač komfortní s podsvíceným LCD displejem, HotKeys, s Bluetooth	120 x 120 x 20	225 €	5 500 Kč
RBC-AXU31-E	Ovladač univerzální infra dálkový a přijímač (nahrazuje RBC-AMTU31-E)		460 €	11 200 Kč
BMS-IWF0010UCP-E	WiFi 1:1 interface pro ovládání RAV systémů přes aplikaci vč. Energy Monitoring (svorky A/B)		180 €	4 400 Kč
TCB-PCUC2E	I/O Modul pro vstupy a výstupy (alarm, hlášení provozu, externí řízení)		200 €	4 900 Kč
TCB-DP40DPE	Čerpadlo kondenzátu, RAV: 22 + 28 / VRF: 72 + 96		440 €	10 700 Kč
TCB-LK2801DP-E	Long-Life Filter Set – pro RAV modely velikostí: 22 + 28 / VRF: 72 + 96		155 €	3 700 Kč
TCB-IFCB5-PE	Modul pro externí řízení On/Off (kontaktem od kartového systému, okna nebo relé)		80 €	1 900 Kč
TCB-PX100-PE	Elektrobox pro TCB-IFCB5-PE		95 €	2 300 Kč
TCB-PCNT30TLE2	Adaptér pro připojení RAV na sběrnici TCC-Link nebo TU2C-Link (centrální řízení VRF)		165 €	4 000 Kč

Pouze hodnoty COP, EER a energetické třídy dle normy EUROVENT (nikoliv SEER a SCOP)

## SKŘÍŇOVÉ

- Ideální pro velké sály a místnosti
- Detektor úniku chladiva s možností vyhlášení poplachu nebo spuštění provětrání
- Velmi malý půdorys jednotky
- Volně stojící jednotka Plug & Play
- Nutné příslušenství ovladač RBC-AMSU52-E



RBC-AMSU52-E



RBC-AWSU52-E



READY



RAV-HMxxx FT-ES



## PŘÍSLUŠENSTVÍ SKŘÍŇOVÉ

RBC-AMSU52-E	Ovladač komfortní s podsvíceným LCD displejem, HotKeys	120 x 120 x 20	205 €	5 000 Kč
RBC-AWSU52-E	Ovladač komfortní s podsvíceným LCD displejem, HotKeys, s Bluetooth	120 x 120 x 20	225 €	5 500 Kč
TCB-CKC1F-E	Volitelná krycí sada pro zakrytí prostoru ovladače		70 €	1 700 Kč
TCB-IFCB5-PE	Modul pro externí řízení On/Off (kontaktem od kartového systému, okna nebo relé)		80 €	1 900 Kč
TCB-PX100-PE	Elektrobox pro TCB-IFCB5-PE		95 €	2 300 Kč

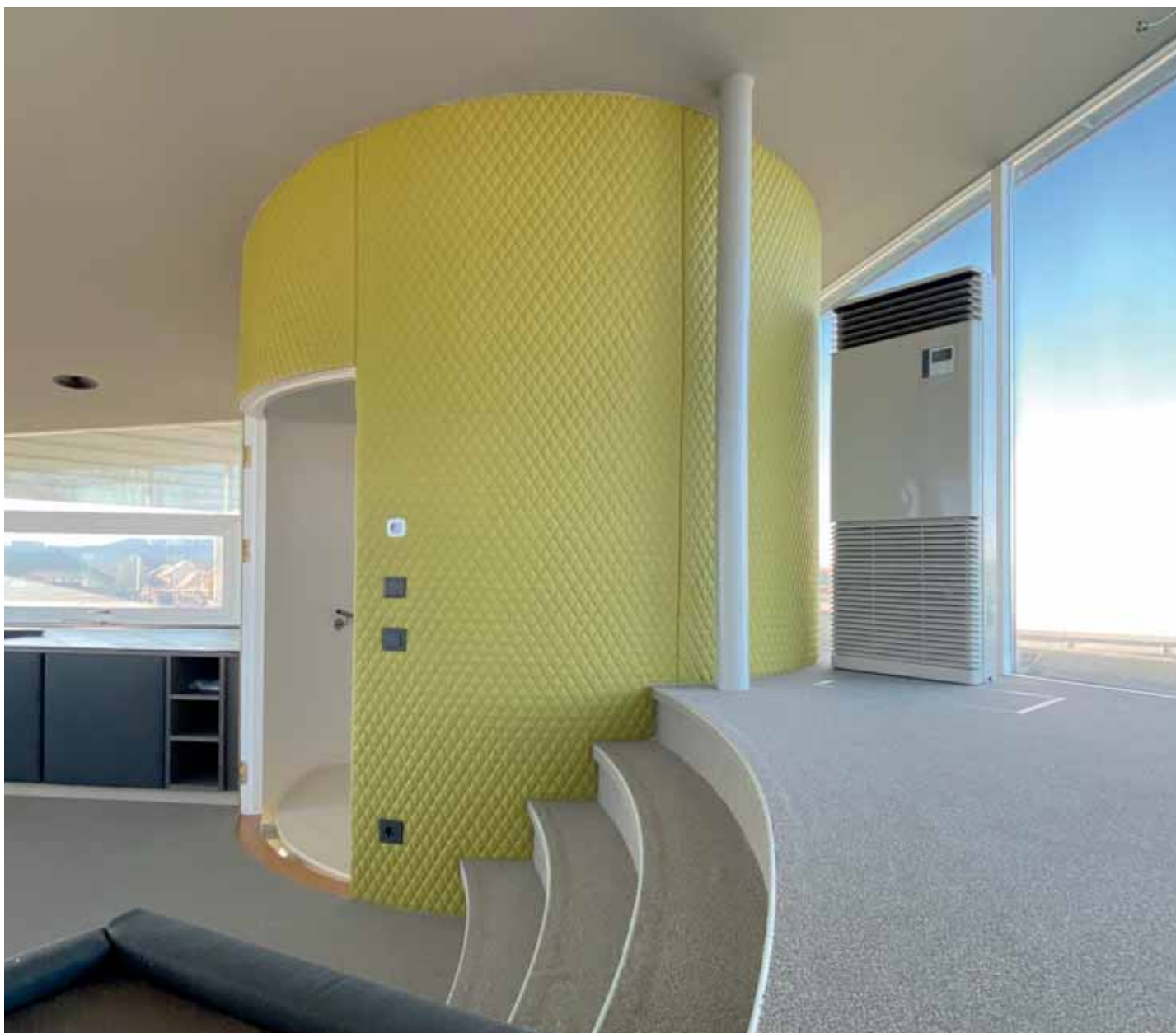

# SKŘÍŇOVÉ



**1** DI Next 1-fázové  
RAV-GM562 ATP-E  
RAV-GMxx2 ATW-E

**3** DI Next 3-fázové  
RAV-GMxx2 AT8W-E

**1** DI-S 1-fázové  
RAV-GPxx1 ATW-E  
RAV-GPxx1 AT-E

**3** DI-S 3-fázové  
RAV-GPxx1 AT8-E

RBC-AMSU52-E

RBC-AWSU52-E

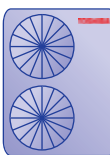

RAV-HMxxx FT-ES

Typ zařízení	Chlazení [kW] od / do	Topení [kW] od / do	Účinnost SEER / SCOP	Vzduchový výkon [m³/h] Energ. třída	Rozměry V x Š x H [mm]	Akustický tlak [dB(A)/1m]	Příkon/proud [kW / A]	Cena jednotková € bez DPH	Cena za sestavu € bez DPH	Cena jednotková Kč bez DPH	Cena za sestavu Kč bez DPH
--------------	-----------------------	---------------------	----------------------	-------------------------------------	------------------------	---------------------------	-----------------------	---------------------------	---------------------------	----------------------------	----------------------------

## Chladivo R32 (vnitřní jednotka BIREF)

### ~ 1 FÁZOVÉ NAPÁJENÍ

RAV-HM561 FT-E	<b>5,0 / 5,0</b>	<b>5,3 / 5,6</b>		600-820	1750 x 600 x 210	38 - 46		2 730 €		66 800 Kč	
RBC-AMSU52-E				ovladač	120 x 120 x 20			205 €		5 000 Kč	
<b>1</b> RAV-GM562 ATP-E	1,5-5,6	1,5-6,3	5,86 / 4,01	A+ / A+	550 x 780 x 290	46 / 48	1,72 / 7,48	1 850 €	<b>4 785 €</b>	45 300 Kč	<b>117 100 Kč</b>
<b>1</b> RAV-GP561 ATW-E	1,2-5,6	0,9-7,0	5,87 / 4,21	A+ / A+	630 x 799 x 299	46 / 48	1,65 / 7,17	2 200 €	<b>5 135 €</b>	53 900 Kč	<b>125 700 Kč</b>
RAV-HM801 FT-E	<b>6,7 / 7,1</b>	<b>7,7 / 8,0</b>		640-930	1750 x 600 x 210	41 - 50		2 875 €		70 400 Kč	
RBC-AMSU52-E				ovladač	120 x 120 x 20			205 €		5 000 Kč	
<b>1</b> RAV-GM802 ATW-E	1,9-8,0	1,6-9,0	5,53 / 4,00	A / A+	630 x 799 x 299	50 / 52	2,48 / 10,78	2 450 €	<b>5 530 €</b>	60 000 Kč	<b>135 400 Kč</b>
<b>1</b> RAV-GP801 ATW-E	1,9-8,00	1,3-11,3	6,43 / 4,43	A++ / A+	1050 x 1010 x 370	46 / 48	2,37 / 10,30	2 840 €	<b>5 920 €</b>	69 500 Kč	<b>144 900 Kč</b>
RAV-HM901 FT-E	<b>8,0 / --</b>	<b>8,6 / --</b>		820-1330	1750 x 600 x 390	37 - 45		3 035 €		74 300 Kč	
RBC-AMSU52-E				ovladač	120 x 120 x 20			205 €		5 000 Kč	
<b>1</b> RAV-GM902 ATW-E	1,9-8,8	1,6-9,9	6,24 / 4,00	A++ / A+	630 x 799 x 299	52 / 55	2,32 / 10,09	2 680 €	<b>5 920 €</b>	65 600 Kč	<b>144 900 Kč</b>
RAV-HM1101 FT-E	<b>9,5 / 10,0</b>	<b>11,2 / 11,2</b>		1170-1660	1750 x 600 x 390	41 - 51		3 170 €		77 600 Kč	
RBC-AMSU52-E				ovladač	120 x 120 x 20			205 €		5 000 Kč	
<b>1</b> RAV-GM1102 ATW-E	3,0-11,2	3,0-13,0	6,22 / 3,92	A++ / A	1050 x 1010 x 370	53 / 56	3,10 / 13,48	3 300 €	<b>6 675 €</b>	80 800 Kč	<b>163 400 Kč</b>
<b>1</b> RAV-GP1101 AT-E	3,1-12,0	2,6-13,0	6,99 / 4,40	A++ / A+	1550 x 1010 x 370	49 / 50	2,76 / 12,00	4 300 €	<b>7 675 €</b>	105 300 Kč	<b>187 900 Kč</b>
RAV-HM1401 FT-E	<b>12,1 / 12,3</b>	<b>13,0 / 13,2</b>		1350-1760	1750 x 600 x 390	45 - 53		3 235 €		79 200 Kč	
RBC-AMSU52-E				ovladač	120 x 120 x 20			205 €		5 000 Kč	
<b>1</b> RAV-GM1402 ATW-E	3,0-13,2	3,0-16,0	5,53 / 3,90	- / -	1050 x 1010 x 370	56 / 56	3,95 / 17,17	3 560 €		87 200 Kč	<b>171 400 Kč</b>
<b>1</b> RAV-GP1401 AT-E1	3,1-14,0	2,6-16,5	6,49 / 4,38	- / -	1550 x 1010 x 370	50 / 51	4,40 / 19,13	4 750 €		116 300 Kč	<b>200 500 Kč</b>
RAV-HM1601 FT-E	<b>14,0 / -</b>	<b>16,0 / -</b>		1350-1760	1750 x 600 x 390	45 - 53		3 290 €		80 600 Kč	
RBC-AMSU52-E				ovladač	120 x 120 x 20			205 €		5 000 Kč	
<b>1</b> RAV-GM1602 ATW-E	3,0-15,0	3,0-17,0	5,20 / 3,90	- / -	1050 x 1010 x 370	57 / 56	5,65 / 24,57	4 250 €	<b>7 745 €</b>	104 100 Kč	<b>189 700 Kč</b>

### ~ 3 FÁZOVÉ NAPÁJENÍ

RAV-HM1101 FT-E	<b>9,5 / 10,0</b>	<b>11,2 / 11,2</b>		1170-1660	1750 x 600 x 390	41 - 51		3 170 €		77 600 Kč	
RBC-AMSU52-E				ovladač	120 x 120 x 20			205 €		5 000 Kč	
<b>3</b> RAV-GM1102 AT8W-E	3,0-11,2	3,0-15,0	5,88 / 3,92	A+ / A	1050 x 1010 x 370	53 / 56	3,07 / 4,45	3 780 €	<b>7 155 €</b>	92 600 Kč	<b>175 200 Kč</b>
<b>3</b> RAV-GP1101 AT8-E	2,6-12,0	2,4-14,0	6,10 / 4,02	A++ / A+	1340 x 900 x 320	49 / 50	2,77 / 4,01	4 210 €	<b>7 585 €</b>	103 100 Kč	<b>185 700 Kč</b>
RAV-HM1401 FT-E	<b>12,1 / 12,5</b>	<b>13,0 / 14,0</b>		1350-1760	1750 x 600 x 390	45 - 53		3 235 €		79 200 Kč	
RBC-AMSU52-E				ovladač	120 x 120 x 20			205 €		5 000 Kč	
<b>3</b> RAV-GM1402 AT8W-E	3,0-13,2	3,0-16,0	5,35 / 3,90	- / -	1050 x 1010 x 370	56 / 56	3,89 / 5,64	4 100 €	<b>7 540 €</b>	100 400 Kč	<b>184 600 Kč</b>
<b>3</b> RAV-GP1401 AT8-E	1,6-14,0	2,4-18,0	6,10 / 4,02	- / -	1340 x 900 x 320	51 / 52	3,81 / 5,52	4 400 €	<b>7 840 €</b>	107 800 Kč	<b>192 000 Kč</b>
RAV-HM1601 FT-E	<b>14,0 / 14,0</b>	<b>16,0 / 16,0</b>		1350-1760	1750 x 600 x 390	45 - 53		3 290 €		80 600 Kč	
RBC-AMSU52-E				ovladač	120 x 120 x 20			205 €		5 000 Kč	
<b>3</b> RAV-GM1602 AT8W-E	3,0-15,0	3,0-18,0	5,15 / 3,82	- / -	1050 x 1010 x 370	57 / 56	5,65 / 8,19	4 780 €	<b>8 275 €</b>	117 100 Kč	<b>202 700 Kč</b>
<b>3</b> RAV-GP1601 AT8-E	2,6-16,0	2,4-19,0	5,88 / 3,98	- / -	1340 x 900 x 320	51 / 53	4,83 / 7,00	4 980 €	<b>8 475 €</b>	122 000 Kč	<b>207 600 Kč</b>

Vnitřní jednotky RAV-HM\*\*\*\*\* bez integrovaného komfortního ovladače (nutné příslušenství)



# VENKOVNÍ JEDNOTKY

1 S-DI 1-fázové 3 S-DI 3-fázové 1 DI Classic 1-fázové 3 DI Classic 3-fázové 1 DI Next 1-fázové 3 DI Next 3-fázové 3 DI-BIG 3-fázové

Typ zařízení	Chlazení [kW]	Topení [kW]	Účinnost		Enrg.třída	Rozměry V x Š x H [mm]	Příkon/proud [kW / A]	Cena jednotková € bez DPH	Cena jednotková Kč bez DPH
	❄	☀	SEER	SCOP					

## Chladivo R32

### DIGITAL INVERTER CLASSIC (DI-C)

1	RAV-GV561 ATP-E	5,0	5,3	6,20	4,20	A++ / A+	550 x 780 x 290	1,60 / 6,96	1 390 €	34 000 Kč
1	RAV-GV801 ATP-E	6,7	7,7	5,10	4,00	A+ / A+	550 x 780 x 290	2,30 / 10,00	1 800 €	44 100 Kč
1	RAV-GV1101 ATP-E	9,5	10,0	5,10	3,80	A+ / A+	630 x 800 x 300	3,17 / 13,78	2 300 €	56 300 Kč
1	RAV-GV1401 ATP-E	11,5	11,9	5,10	3,80	A / A	710 x 900 x 320	4,70 / 20,43	2 610 €	63 900 Kč
1	RAV-GV1601 ATP-E	13,0	13,5	4,90	4,15	- / -	890 x 900 x 230	5,40 / 23,48	3 390 €	83 000 Kč
3	RAV-GV1101 AT8P-E	9,5	10,0	5,30	3,80	A++ / A+	710 x 900 x 320	3,06 / 4,43	2 660 €	65 100 Kč
3	RAV-GV1401 AT8P-E	12,1	12,3	5,10	3,80	- / -	710 x 900 x 320	4,90 / 7,10	2 870 €	70 300 Kč
3	RAV-GV1601 AT8P-E	13,0	13,5	4,90	4,15	- / -	890 x 900 x 230	5,40 / 7,83	3 950 €	96 700 Kč

### DIGITAL INVERTER NEXT (DI-NEXT)

1	RAV-GM302 ATP-E	2,5	3,4	6,86	4,73	A++ / A++	550 x 780 x 290	0,69 / 3,00	1 270 €	31 100 Kč
1	RAV-GM402 ATP-E	3,6	4,0	6,70	4,46	A++ / A++	550 x 780 x 290	1,13 / 4,91	1 550 €	37 900 Kč
1	RAV-GM562 ATP-E	5,0	5,3	6,84	4,62	A++ / A++	550 x 780 x 290	1,79 / 7,78	1 850 €	45 300 Kč
1	RAV-GM802 ATW-E	6,7	7,7	5,53	4,00	A++ / A++	630 x 799 x 299	2,23 / 9,70	2 450 €	60 000 Kč
1	RAV-GM902 ATW-E	8,0	8,6	6,24	4,00	A++ / A++	630 x 799 x 299	2,42 / 10,52	2 680 €	65 600 Kč
1	RAV-GM1102 ATW-E	9,5	11,2	6,22	3,92	A++ / A++	1050 x 1010 x 370	2,71 / 11,78	3 300 €	80 800 Kč
1	RAV-GM1402 ATW-E	12,1	13,0	5,53	3,90	- / -	1050 x 1010 x 370	4,32 / 18,78	3 560 €	87 200 Kč
1	RAV-GM1602 ATW-E	14,0	16,0	5,20	3,90	- / -	1050 x 1010 x 370	5,63 / 24,48	4 250 €	104 100 Kč
3	RAV-GM1102 AT8W-E	9,5	11,2	5,88	3,92	A++ / A+	1050 x 1010 x 370	2,67 / 3,87	3 780 €	92 600 Kč
3	RAV-GM1402 AT8W-E	12,1	14,0	5,35	3,90	- / -	1050 x 1010 x 370	4,24 / 6,14	4 100 €	100 400 Kč
3	RAV-GM1602 AT8W-E	14,0	16,0	5,15	3,82	- / -	1050 x 1010 x 370	5,22 / 7,57	4 780 €	117 100 Kč

### DIGITAL INVERTER SUPER (DI-S)

1	RAV-GP561 ATW-E	5,0	5,6	7,73	4,98	A++ / A+	630 x 799 x 299	1,42 / 6,17	2 200 €	53 900 Kč
1	RAV-GP801 ATW-E	7,1	8,0	6,43	4,43	A++ / A+	1050 x 1010 x 370	2,04 / 8,87	2 840 €	69 500 Kč
1	RAV-GP1101 AT-E	10,0	11,2	6,99	4,40	A++ / A+	1550 x 1010 x 370	1,90 / 8,26	4 300 €	105 300 Kč
1	RAV-GP1401 AT-E1	12,5	14,0	8,15	4,72	- / -	1550 x 1010 x 370	2,91 / 12,65	4 750 €	116 300 Kč
3	RAV-GP1101 AT8-E	10,0	11,2	7,10	4,36	A++ / A+	1340 x 900 x 320	2,32 / 3,36	4 210 €	103 100 Kč
3	RAV-GP1401 AT8-E	12,5	14,0	7,01	4,36	- / -	1340 x 900 x 320	3,42 / 4,96	4 400 €	107 800 Kč
3	RAV-GP1601 AT8-E	14,0	16,0	6,72	4,36	- / -	1340 x 900 x 320	4,34 / 6,29	4 980 €	122 000 Kč

### DIGITAL INVERTER BIG 1FAN (DI-BIG)

NOVINKA

3	RAV-GM2243 AT8P-E	19,0	22,5	6,30	3,80	- / -	890 x 1100 x 460	5,86 / 8,49	6 650 €	162 000 Kč
3	RAV-GM2803 AT8P-E	22,4	25,0	5,50	3,70	- / -	890 x 1100 x 460	7,98 / 11,57	7 310 €	179 000 Kč

### DIGITAL INVERTER BIG (DI-BIG)

3	RAV-GM2241 AT8-E1	19,0	22,4	5,82	3,78	- / -	1550 x 1010 x 370	5,86 / 8,49	7 390 €	181 000 Kč
3	RAV-GM2801 AT8-E1	22,5	27,0	5,49	3,69	- / -	1550 x 1010 x 370	7,98 / 11,57	8 120 €	198 000 Kč

# DVEŘNÍ CLONY

- ▶ Tři základní tvarová provedení, vždy ve dvou variantách podle tlaku na výstupu vzduchu
- ▶ Provoz pouze v režimu topení nebo pouze ventilace vzduchu, v zimním i letním období
- ▶ Kompatibilní s venkovními jednotkami Digital Inverter a Super Digital Inverter
- ▶ Jednoduchá instalace, volba pro výšku dveří 2,5-3,0 m, resp. 2,7-3,2 m



Samostatně visící



Kazetová do stropu



Mezistropní



Uvedené ceny jsou orientační, obchodní podmínky na dotaz

1 DI 1-fázové 3 DI 3-fázové 1 SDI 1-fázové 3 SDI 3-fázové

Typ zařízení	Venkovní jednotka	Chlazení [kW] DI / S-DI	Topení [kW] DI / S-DI	Vzduchový výkon [m³/h]	Rozměry V x Š x H [mm]	Výška dveří [m]	Max. šířka dveří [mm]	Příkon/proud [kW / A]	Cena jednotková € bez DPH	Cena jednotková Kč bez DPH
--------------	-------------------	----------------------------	--------------------------	------------------------	------------------------	-----------------	-----------------------	-----------------------	---------------------------	----------------------------

## Chladivo R32

### SAMOSTATNĚ VISÍCÍ

RAV-CT101 CH-M	1 1	-	8,0	1600	260 x 1210 x 490	2,5 - 3,0	1000	0,35 / 1,52	10 640 €	260 000 Kč
RAV-CT101 CH-L	1 1	-	8,0	2210	260 x 1210 x 490	2,7 - 3,2	1000	0,53 / 2,30	11 065 €	271 000 Kč
RAV-CT151 CH-M	1 3 1 3	-	11,2	2400	260 x 1710 x 490	2,5 - 3,0	1500	0,53 / 2,30	12 445 €	304 000 Kč
RAV-CT151 CH-L	1 3 1 3	-	11,2	2950	260 x 1710 x 490	2,7 - 3,2	1500	0,70 / 3,04	12 840 €	314 000 Kč
RAV-CT201 CH-M	1 3 1 3	-	14,0	3200	260 x 2210 x 490	2,5 - 3,0	2000	0,70 / 3,04	13 995 €	342 000 Kč
RAV-CT201 CH-L	1 3 1 3	-	14,0	4420	260 x 2210 x 490	2,7 - 3,2	2000	1,05 / 4,57	15 750 €	385 000 Kč
RAV-CT251 CH-M	1 3	-	16,0	4000	260 x 2710 x 490	2,5 - 3,0	2500	0,88 / 3,83	15 805 €	387 000 Kč
RAV-CT251 CH-L	1 3	-	16,0	5160	260 x 2710 x 490	2,7 - 3,2	2500	1,23 / 5,35	17 355 €	425 000 Kč

### KAZETOVÉ DO STROPU

RAV-CT101 UH-M	1 1	-	8,0	1600	260 x 1050 x 780	2,5 - 3,0	1000	0,35 / 1,52	11 185 €	274 000 Kč
RAV-CT101 UH-L	1 1	-	8,0	2210	260 x 1050 x 780	2,7 - 3,2	1000	0,53 / 2,30	11 660 €	285 000 Kč
RAV-CT151 UH-M	1 3 1 3	-	11,2	2400	260 x 1550 x 780	2,5 - 3,0	1500	0,53 / 2,30	12 535 €	307 000 Kč
RAV-CT151 UH-L	1 3 1 3	-	11,2	2950	260 x 1550 x 780	2,7 - 3,2	1500	0,70 / 3,04	13 230 €	324 000 Kč
RAV-CT201 UH-M	1 3 1 3	-	14,0	3200	260 x 2050 x 780	2,5 - 3,0	2000	0,70 / 3,04	14 180 €	347 000 Kč
RAV-CT201 UH-L	1 3 1 3	-	14,0	4420	260 x 2050 x 780	2,7 - 3,2	2000	1,05 / 4,57	15 855 €	388 000 Kč
RAV-CT251 UH-M	1 3	-	16,0	4000	260 x 2550 x 780	2,5 - 3,0	2500	0,88 / 3,83	16 870 €	413 000 Kč
RAV-CT251 UH-L	1 3	-	16,0	5160	260 x 2550 x 780	2,7 - 3,2	2500	1,23 / 5,35	18 490 €	453 000 Kč

### MEZISTROPNÍ

RAV-CT101 BH-M	1 1	-	8,0	1600	405-485 x 1105 x 720	2,5 - 3,0	1000	0,35 / 1,52	11 735 €	287 000 Kč
RAV-CT101 BH-L	1 1	-	8,0	2210	405-485 x 1105 x 720	2,7 - 3,2	1000	0,53 / 2,30	12 090 €	296 000 Kč
RAV-CT151 BH-M	1 3 1 3	-	11,2	2400	405-485 x 1605 x 720	2,5 - 3,0	1500	0,53 / 2,30	13 915 €	340 000 Kč
RAV-CT151 BH-L	1 3 1 3	-	11,2	2950	405-485 x 1605 x 720	2,7 - 3,2	1500	0,70 / 3,04	14 180 €	347 000 Kč
RAV-CT201 BH-M	1 3 1 3	-	14,0	3200	405-485 x 2105 x 720	2,5 - 3,0	2000	0,70 / 3,04	15 725 €	385 000 Kč
RAV-CT201 BH-L	1 3 1 3	-	14,0	4420	405-485 x 2105 x 720	2,7 - 3,2	2000	1,05 / 4,57	16 910 €	414 000 Kč
RAV-CT251 BH-M	1 3	-	16,0	4000	405-485 x 2605 x 720	2,5 - 3,0	2500	0,88 / 3,83	17 685 €	433 000 Kč
RAV-CT251 BH-L	1 3	-	16,0	5160	405-485 x 2605 x 720	2,7 - 3,2	2500	1,23 / 5,35	19 090 €	467 000 Kč



RBC-AMTU31-E



Samostatně visící

## VENKOVNÍ JEDNOTKY

Typ zařízení	Chlazení [kW]	Topení [kW]	Cena venkovní jedn. € bez DPH	Cena venkovní jedn. Kč bez DPH
<b>Chladivo R32</b>				

### DIGITAL INVERTER SUPER

1	RAV-GP561 ATW-E	5,0	5,6	2 200 €	53 900 Kč
1	RAV-GP801 ATW-E	7,1	8,0	2 840 €	69 500 Kč
1	RAV-GP1101 AT-E	10,0	11,2	4 300 €	105 300 Kč
1	RAV-GP1401 AT-E1	12,5	14,0	4 750 €	116 300 Kč
3	RAV-GP1101 AT8-E	10,0	11,2	4 210 €	103 100 Kč
3	RAV-GP1401 AT8-E	12,5	14,0	4 400 €	107 800 Kč
3	RAV-GP1601 AT8-E	14,0	16,0	4 980 €	122 000 Kč

### DIGITAL INVERTER BIG 1FAN

3	RAV-GM2243 AT8P-E1	19,0	22,4	6 650 €	162 000 Kč
3	RAV-GM2803 AT8P-E1	22,5	27,0	7 310 €	179 000 Kč

## PŘÍSLUŠENSTVÍ

RBC-AMTU31-E **	Ovladač základní s LCD displejem pro jedn. syst. RAV	150 €	3 600 Kč
-----------------	--	-------	----------

\*\* Ovladač podporuje speciální funkce SMMS-u nad 64 jednotek



1 DI Next 1-fázové  
RAV-GM562 ATP-E  
RAV-GMxx2 ATW-E



3 DI Next 3-fázové  
RAV-GMxx2 AT8W-E



3 DI-BIG 1FAN 3-fázové  
RAV-GM2243 AT8P-E1  
RAV-GM2803 AT8P-E1



1 DI-S 1-fázové  
RAV-GPxx1 ATW-E  
RAV-GPxx1 AT-E(1)

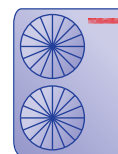

3 DI-S 3-fázové  
RAV-GPxx1 AT8-E(1)

## PŘÍKLAD VÝPOČTU SESTAVY DVEŘNÍ CLONY

Typ zařízení	Cena jednotková € bez DPH	Cena jednotková € bez DPH	Cena jednotková Kč bez DPH	Cena jednotková Kč bez DPH
RAV-CT151 BH-M	13 915 €		340 000 Kč	
RBC-AMTU31-E	150 €		3 600 Kč	
1 RAV-GP1101 AT-E	4 300 €	18 365 €	105 300 Kč	448 900 Kč
3 RAV-GP1101 AT8-E	4 210 €	18 275 €	103 100 Kč	446 700 Kč

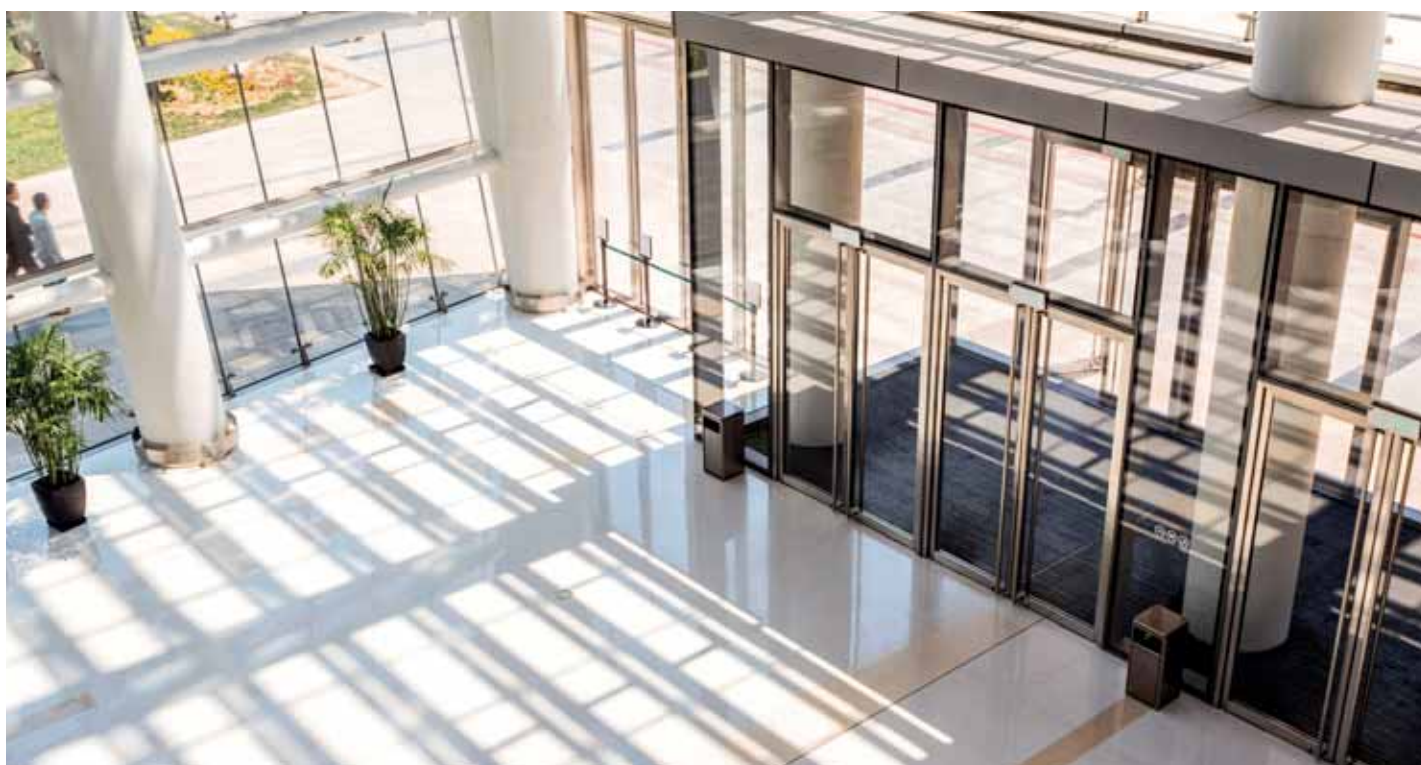

# PŘÍMÝ VÝPAR PRO VZT NEXT



- Kompletní DX-kit pro připojení DI / NEXT-DI / SUPER-DI / BIG-DI na přímý výpar
- Součástí dodávky je rozvaděč vybavený elektronikou, PC boardem, transformátorem, svorkovnicí a kabeláží
- Senzory pro instalaci k výparníku na potrubí součástí dodávky
- PMV ventil je součástí venkovní jednotky (není navíc potřeba)
- RAV DX-kit je univerzální pro všechny výkony (programovatelné DN kódy)
- Možnost použít další rozhraní pro TCC-Link, např. Analog Interface 0-10V



3 DI Next 1-fázové



3 DI Next 3-fázové



1 S-DI 1-fázové



3 S-DI 3-fázové



3 DI-BIG 1FAN 3-fázové

Typ zařízení	Chlazení [kW]	Topení [kW]	Cena venkovní jedn. € bez DPH	Cena venkovní jedn. Kč bez DPH
--------------	---------------	-------------	-------------------------------	--------------------------------

## Chladivo R32 i R410 (BIREF)

### RAV DX-KIT – ŘÍZENÍ DLE TEPLoty V PROSTORU

Typ zařízení	Chlazení [kW]	Topení [kW]	Popis	Cena venkovní jedn. € bez DPH	Cena venkovní jedn. Kč bez DPH
TCB-IFDLR01UP-E	3,0 - 27,0	4,5 - 31,5	napájení z venkovní jednotky, příkon celého zařízení dle venk. jednotky	1 180 €	28 900 Kč
RBC-AMTU31-E	nutné příslušenství		ovladač s LCD displejem, plným řízením a programováním DN kódů	150 €	3 600 Kč

## VENKOVNÍ JEDNOTKY

Typ zařízení	Chlazení [kW]	Topení [kW]	Cena jednotková € bez DPH	Cena jednotková Kč bez DPH
--------------	---------------	-------------	---------------------------	----------------------------

### Chladivo R32

#### DIGITAL INVERTER NEXT

1 RAV-GM302 ATP-E	2,5	3,4	1 270 €	31 100 Kč
1 RAV-GM402 ATP-E	3,6	4,0	1 550 €	37 900 Kč
1 RAV-GM562 ATP-E	5,0	5,3	1 850 €	45 300 Kč
1 RAV-GM802 ATW-E	6,7	7,7	2 450 €	60 000 Kč
1 RAV-GM902 ATW-E	8,0	8,6	2 680 €	65 600 Kč
1 RAV-GM1102 ATW-E	9,5	11,2	3 300 €	80 800 Kč
1 RAV-GM1402 ATW-E	12,1	13,0	3 560 €	87 200 Kč
1 RAV-GM1602 ATW-E	14,0	16,0	4 250 €	104 100 Kč
3 RAV-GM1102 AT8W-E	9,5	11,2	3 780 €	92 600 Kč
3 RAV-GM1402 AT8W-E	12,1	14,0	4 100 €	100 400 Kč
3 RAV-GM1602 AT8W-E	14,0	16,0	4 780 €	117 100 Kč

Typ zařízení	Chlazení [kW]	Topení [kW]	Cena jednotková € bez DPH	Cena jednotková Kč bez DPH
--------------	---------------	-------------	---------------------------	----------------------------

### Chladivo R32

#### DIGITAL INVERTER SUPER

1 RAV-GP561 ATW-E	5,0	5,6	2 200 €	53 900 Kč
1 RAV-GP801 ATW-E	7,1	8,0	2 840 €	69 500 Kč
1 RAV-GP1101 AT-E	10,0	11,2	4 300 €	105 300 Kč
1 RAV-GP1401 AT-E1	12,5	14,0	4 750 €	116 300 Kč
3 RAV-GP1101 AT8-E	10,0	11,2	4 210 €	103 100 Kč
3 RAV-GP1401 AT8-E	12,5	14,0	4 400 €	107 800 Kč
3 RAV-GP1601 AT8-E	14,0	16,0	4 980 €	122 000 Kč

#### DIGITAL INVERTER BIG 1FAN

3 RAV-GM2243 AT8P-E	19,0	22,5	6 650 €	162 000 Kč
3 RAV-GM2803 AT8P-E	22,4	25,0	7 310 €	179 000 Kč





# RAV MULTIKOMBINACE TWIN / TRIPLE / DOUBLE TWIN

RAV Multikombinace jsou vhodné pro větší instalace do obchodů, kanceláří a do skladových prostor, ve kterých je požadavek stejné teploty, tj. jedné teplotní zóny. Jedna venkovní jednotka, s chladicím výkonem nad 10 kW, lze napojit na dvě, tři nebo čtyři stejné vnitřní RAV jednotky pomocí T-kusů, resp. 3-cestného rozdělovače.

- Vnitřní jednotky umístěny v jednom společném prostoru!
- Převýšení vnitřních jednotek max. 0,5 m
- Automatické adresování jednotek při spuštění (master/slave)



Venkovní jednotka RAV-xxxxx AT(8)(P)-E	GM562 ATP-E	GM1102 AT(8)W-E	GP561 ATW-E	GP1101 AT(8)-E	GM2241 AT8-E1	GM2243 AT8-E1
	GM802 ATW-E	GM1402 AT(8)W-E	GP801 ATW-E	GP1401 AT(8)-E	GM2801 AT8-E1	GM2803 AT8-E1
Popis parametru rozvodů		GM1602 AT(8)W-E		GP1601 AT8-E		
Nejdelší trasa (L+a nebo L+b)	30 m	50 m	50 m	75 m	100 m (60 m)	100 m
Max. délka odbočky (a nebo b)	15 m	15 m	20 m	20 m	20 m	20 m
Max. rozdíl délek odboček (a-b)	10 m	10 m	10 m	10 m	10 m	6 m
Převýšení, venkovní výše (DH)	30 m	30 m	30 m	30 m	30 m	30 m
Převýšení, venkovní níže (DH)	15 m	15 m	30 m	30 m	30 m	30 m
Převýšení mezi vnitřními jednotkami (Dh)	0,5 m	0,5 m	0,5 m	0,5 m	0,5 m	0,5 m
Délka rovného potrubí před T-kusy (m)	0,5 m	0,5 m	0,5 m	0,5 m	0,5 m	0,5 m
Minimální délka trasy (L+a nebo L+b)	5,0 m	5,0 m	3,0 m	3,0 m	5,0 m	5,0 m
Počet ohybů na trase (max počet)	10 x	10 x	10 x	10 x	10 x	10 x

## RAV MULTIKOMBINACE – PŘEHLED KOMBINACÍ VÝKONŮ

(Upozornění: DI-Classic není podporován pro žádnou multikombinaci)

Venkovní jednotky	Výkon venkovní	TWIN (2 vnitřní + 1 venkovní) 1x T-kus	TRIPLE (3 vnitřní + 1 venkovní) Triple kit (E-rozdělovač)	DOUBLE TWIN / QUATRO (4 vnitřní + 1 venkovní) 1x velký T-kus + 2x malý T-kus
DI / DI NEXT / SDI	5,0 kW	5,6 kW	2,5 kW + 2,5 kW	
	7,1 kW	8,0 kW	3,6 kW + 3,6 kW	2,5 kW + 2,5 kW + 2,5 kW
	10,0 kW	11,2 kW	5,0 kW + 5,0 kW	3,6 kW + 3,6 kW + 3,6 kW
	12,0 kW	14,0 kW	7,0 kW + 7,0 kW	3,6 kW + 3,6 kW + 3,6 kW
	14,0 kW	16,0 kW	7,0 kW + 7,0 kW	5,0 kW + 5,0 kW + 5,0 kW
DI BIG	20,0 kW	22,4 kW	10,0 kW + 10,0 kW	5,0 kW + 5,0 kW + 5,0 kW + 5,0 kW
	23,0 kW	27,0 kW	12,0 kW + 12,0 kW	7,0 kW + 7,0 kW + 7,0 kW + 7,0 kW

### 2+1 TWIN

- Kombinace 2 vnitřních a 1 společné venkovní jednotky
- Rozložení chladicího výkonu v jedné velké místnosti nebo hale



RBC-TWP30E2	Sada T-kusů pro 2 x max 5 kW jednotky (T-kus 12-16-12 + T-kus 6-10-6 + 2x PC board pro odrušení)	na dotaz	na dotaz
RBC-TWP50E2	Sada T-kusů pro 2 x max 7 kW jednotky (T-kus 15,9-15,9-15,9 + T-kus 9,5-9,5-9,5 + 2x PC board pro odrušení)	150 €	3 600 Kč
RBC-TWP101E	Sada T-kusů pro 2 x max 10 kW nebo 2 x max 12 kW jednotky (T-kus 16-25,4-16 + redukce 25,4-28,6 + T-kus 9,5-12,7-9,5)	na dotaz	na dotaz
RBC-TWP102-E	Sada pro venkovní jednotky DI-BIG: 22,4 a 28,0 kW	315 €	7 700 Kč
RBC-TWP31-E	Sada pro venkovní jednotky DI / S-DI: do 11,2 kW	145 €	3 500 Kč

### 3+1 TRIPLE

- Kombinace 3 vnitřních a 1 společné venkovní jednotky
- Rozložení chladicího výkonu ve velkém prostoru

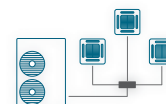
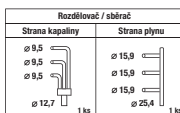

RBC-TRP100E	Sada 3-cestných rozdělovačů pro kombinace 3 x max 5 kW nebo 3 x max 7 kW jednotky (POZOR! Rozdělovače nelze nahradit pouze T-kusy kvůli stejné délce tras rozvodů!!)	430 €	10 500 Kč
RBC-TWP100E	Sada pro venkovní jednotky DI-BIG: 22,4 a 28,0 kW a DI / S-DI: 16,0 kW		
RBC-TWP50E2	Sada pro venkovní jednotky DI / S-DI: 14,0 kW	150 €	3 600 Kč

### 4+1 DOUBLE TWIN / QUATRO

- Kombinace 4 vnitřních a 1 společné venkovní jednotky
- Rozložení chladicího výkonu ve velkém prostoru

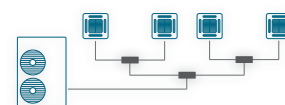







RBC-DTWP101E	Sada 3 sestav T-kusů – tvarovky pro instalaci kombinace 4x 2,5 kW, 4x 3,6 kW, 4x 5 kW nebo 4x 7,0 kW vč. redukce sání = T-kus 16-25,4-16 +redukce 25,4-28,6 + 2xT-kus 16-16-116 + 2xT-kus 12,7-16-12,7 kapalina = T-kus 9,5-12,7-9,5 + 2xT-kus 9,5-9,5-9,5 + 2xT-kus 6,4-9,5-6,4	na dotaz	na dotaz
RBC-DTWP102-E	Sada pro venkovní jednotky DI-BIG: 22,4 a 28,0 kW	435 €	10 600 Kč
RBC-TWP100E	Sada pro venkovní jednotky DI-BIG: 22,4 a 28,0 kW a DI / S-DI: 16,0 kW	na dotaz	na dotaz



## KABELOVÉ OVLADAČE

- Obousměrná komunikace se zařízením
- Výhoda pro kanceláře a technické místnosti, prostory velinů, spolupráce s centrálními ovladači



RBC-AMTU31-E		<b>Ovladač základní s LCD pro jednotky systému TU2C-Link</b> - ovladač s plným řízením a možností programování DI/S-DI - slouží i pro programování a servisní nastavení jednotek, neztratí se!	150 €	3 600 Kč
RBC-AMS41E *		<b>Ovladač s týdenním časovačem a LCD</b> - 8 programových nastavení pro každý den - mimo časovače stejné funkce jako AMTU31	160 €	3 900 Kč
RBC-ASCU32Y-E		<b>Ovladač kompaktní s týdenním časovačem a LCD se senzorovými tlačítky</b> - pro kompletní ovládání všech funkcí 1 vnitřní jednotky nebo skupiny až 16 vnitřních jednotek - pro vnitřní jednotky se sběrnici ovladačů A/B, nastavení DN-kódů, různé zobrazení údajů	100 €	2 400 Kč
RBC-AMSU52-E		<b>Ovladač komfortní kabelový PLUS</b> - pro kompletní ovládání všech funkcí 1 vnitřní jednotky nebo skupiny až 16 vnitřních jednotek - pro vnitřní jednotky se sběrnici ovladačů A/B, nastavení DN-kódů, různé zobrazení údajů	205 €	5 000 Kč
RBC-AWSU52-E		<b>Ovladač komfortní kabelový PLUS s Bluetooth ovládáním</b> - pro kompletní ovládání všech funkcí 1 vnitřní jednotky nebo skupiny až 16 vnitřních jednotek - pro vnitřní jedn. se sběrnici ovladačů A/B, Bluetooth, nastavení DN-kódů, různé zobrazení údajů	225 €	5 500 Kč
RBC-AS41E *		<b>Ovladač zjednodušený s LCD (pro RAV-SM, UT, KRT a CT)</b> - tzv. hotelový ovladač se zjednodušenými ovládacími funkcemi - přehledné, jednoduché ovládání srozumitelné hostům	150 €	3 600 Kč
RBC-MTSC1 *		<b>Ovladač Local Touch Lite</b> - pro kompletní ovládání všech funkcí 1 vnitřní jednotky nebo skupiny až 8 vnitřních jednotek - pro vnitřní jednotky se sběrnici ovladačů A/B, Bluetooth, DN-kódy, dotyk. displej, vlastní pozadí	485 €	11 800 Kč

### PŘÍSLUŠENSTVÍ – EXTERNÍ MĚŘENÍ TEPLoty

TCB-TC41U-E		<b>Externí teplotní senzor prostoru pro jednotky DI/S-DI/BIG</b> - pro všechny vnitřní jednotky - přesné umístění v měřené teplotní zóně, kabel 2x0,75 stíněný	135 €	3 300 Kč
-------------	---	--	-------	----------

\* Ovladač nepodporuje speciální funkce SMMS-u nad 64 jednotek

## DÁLKOVÉ IR OVLADAČE A SENZORY POHYBU

- Možnost dálkového infra ovládání jednotek RAS/RAV
- Volitelné příslušenství podle typu jednotky



### SADY IR BEZDRÁTOVÉHO OVLADAČE A PŘIJÍMAČE

RBC-AXU31-E		<b>Univerzální sada</b> - pro univerzální použití pro jednotky RAV DI/S-DI, montáž přijímače na stěnu nebo strop	460 €	11 200 Kč
-------------	---	---	-------	-----------

Sady s přijímačem integrované do těla vnitřní jednotky

RBC-AXU31C-E		pro <b>Podstropní jednotky RAV-HMxxxCT-E</b>	355 €	8 600 Kč
--------------	---	--	-------	----------





Sady s přijímačem integrované do rohového dílu krycího panelu kazetových jednotek

RBC-AX33UYP-E		pro <b>1-cestné kazety</b> do panelu RBC-UY32P-E	80 €	1 900 Kč
RBC-AXU41U-E		pro <b>4-cestné kazety SMART</b> do panelu RBC-U41PG(W)-E	315 €	7 700 Kč
RBC-AXU33UP-E		pro <b>4-cestné kazety FLAT</b> do panelu RBC-U33P-E	215 €	5 200 Kč
RBC-AXU33UPB-E		pro <b>4-cestné kazety FLAT Black</b> do panelu RBC-U33PB-E	235 €	5 700 Kč
RBC-AXU31U-E		pro <b>4-cestné kazety</b> do panelů RBC-U31PG(W)-E a RBC-U32PGP-E	325 €	7 900 Kč
RBC-AXU31UMP-E		pro <b>4-cestné kazety 60x60 řady 7 SLIM – MH, řada 7</b> do panelu RBC-UM21PG(W)-E	170 €	4 100 Kč
RBC-AXU31UMPB-E		pro <b>4-cestné kazety 60x60 řady 7 SLIM Black – MH, řada 7</b> do panelu RBC-UM21PG(W)-E	190 €	4 600 Kč
RBC-AXU31UW-E		pro <b>2-cestné kazety</b> do panelů RBC-UW283PG(W)-E, RBC-UW803PG(W)-E a RBC-UW1403PG(W)-E	375 €	9 100 Kč

### SENZORY POHYBU – INTEGRACE DO ROHOVÉHO DÍLU PANELU (pouze s RBC-AMSU52-E a vyšším)

TCB-SIR41UYP-E		pro <b>1-cestné kazety</b> do panelu RBC-UY32P-E	120 €	2 900 Kč
TCB-SIR41U-E		pro <b>4-cestné kazety SMART</b> do panelu RBC-U41PG(W)-E	130 €	3 100 Kč
TCB-SIR33UP-E		pro <b>4-cestné kazety FLAT</b> do panelu RBC-U33P-E	125 €	3 000 Kč
TCB-SIR41UP-E		pro <b>4-cestné kazety 60x60 SLIM – MH, řada 7</b> do panelu RBC-UM21PG(W)-E	120 €	2 900 Kč

## OVLÁDÁNÍ PŘES WIFI / GSM / SMARTPHONE

BMS-IWF0010UCP-E		<b>WiFi 1:1 interface pro ovládání RAV systémů prostřednictvím Smartphone nebo tabletu</b> - ovládání všech hlavních funkcí vnitřní jednotky nebo skupiny až 16 vnitřních jednotek vybavené sběrnici dálkového ovládání A/B - možnost hlášení chybových kódů, Energy Monitoring pouze pro systémy RAV		180 €	4 400 Kč
TO-RC-WIFI-1		<b>Ovladač Wi-Fi &amp; kabelový pro jednotky RAV (systém Intesys – AC Cloud)</b> - s napojením na Wi-Fi síť, informace do vnitřní jednotky předává kabelem (jako lokální ovladač)		660 €	16 100 Kč
AP-IR-WIFI-5		<b>AirPatrol – Ovladač WiFi &amp; dálkový IR pro RAV (nahrazuje IR ovladač)</b> - napojení na místní WiFi síť - ovládání pomocí aplikace pro Smartphone nebo tablet		330 €	8 000 Kč

## STŘÍDÁNÍ PROVOZU & HLÁŠENÍ PORUCHY

- Zajistí přepínání provozu dvou vnitřních jednotek (nebo skupin jednotek)
- Pravidelné střídání provozu nebo spuštění druhé jednotky při vzniku poruchy
- Rovnoměrné rozdělení provozních hodin
- LAN port pro připojení PC, dálkové monitorování a řízení přes webový prohlížeč a IP adresu
- Plug & Play, monitorovací teplotní čidlo součástí dodávky
- Připojení na vnitřní jednotku přes konektor CN61



TCB-ACREDU2-E	<b>SWITCH Box – Modul pro střídání provozu 2 jednotek</b> - vč. vyhodnocení alarmu + stejné prov. hodiny, napojení na LAN - <b>prostorový bezpečnostní termostat (součástí dodávky)</b> - Signalizace překročení teploty – pro zapnutí obou jednotek současně	2 050 €	50 000 Kč
---------------	--	---------	-----------

## VYŠŠÍ ŘÍDICÍ SYSTÉMY

- Rozhraní pro 1 vnitřní jednotku nebo pro 1 skupinu až 8 vnitřních jednotek (napojení jako ovladač)
- Vyšší rozhraní pro 16, 64 vnitřních jednotek s přístupem přes TCC-Link (pro RAV nutný adaptér TCB-PCNT30TLE2 mimo RAV KRT)



### MODBUS INTERFACE, NEBO ŘÍZENÍ SIGNÁLEM 0 - 10 V

RBC-FDP3-PE	<b>Analog Interface</b> – modul řízení 0-10V – volba teploty, otáček ventilátoru, režimu, on/off, lamely <b>MODbus® Interface</b> – modul pro připojení 1 vnitřní jednotky na sběrnici MODbus®	700 €	17 100 Kč
TO-RC-MBS-1	<b>MODbus® Interface</b> – modul pro připojení 1 vnitřní jednotky na sběrnici MODbus®	620 €	15 100 Kč
BMS-IFMB1280U-E*	<b>MODbus® Interface</b> – rozhraní až pro 128 vnitřních jednotek (připojení na sběrnici TU2C-Link)	2 745 €	67 000 Kč

### KNX INTERFACE

TO-RC-KNX-1i	<b>KNX® Interface 1:1</b> – modul pro 1 vnitřní jednotku (kabelové připojení jako lokální ovladač)	580 €	14 200 Kč
TO-AC-KNX-16*	<b>KNX® Interface 16</b> – rozhraní až pro 16 vnitřních jednotek (připojení na sběrnici TCC-Link)	4 290 €	105 000 Kč
TO-AC-KNX-64*	<b>KNX® Interface 64</b> – rozhraní až pro 64 vnitřních jednotek (připojení na sběrnici TCC-Link)	8 290 €	203 000 Kč

### LONWORKS INTERFACE

TCB-IFLN642TLE	<b>LONworks® Interface 64</b> – rozhraní až pro 64 vnitřních jednotek (připojení na sběrnici TCC-Link)	2 245 €	55 000 Kč
----------------	--	---------	-----------

### BACNET INTERFACE

TO-RC-BAC-2	<b>BACnet® Interface 1:1</b> – pro 1 vnitřní jednotku (kabelové připojení jako lokální ovladač)	620 €	15 100 Kč
-------------	---	-------	-----------

### TCC-LINK ADAPTÉR – PŘIPOJENÍ RAV JEDNOTEK NA TCC-LINK

TCB-PCNT30TLE2	Adaptér pro připojení RAV DI a S-DI na TCC-Link BUS (řídící systém S-MMS) - možnost LONworks®, BACnet®, MODbus® a jiné systémy, pro RAV KRT není nutný, je již integrován	165 €	4 000 Kč
----------------	--	-------	----------

\* Pro připojení jednotky RAV nutný adaptér TCC- / TU2C-Link (TCB-PCNT30TLE2)

## MODULY PRO VENKOVNÍ JEDNOTKY (TICHÝ PROVOZ / OMEZENÍ VÝKONU)

- Nastavení výkonu zařízení DI/BIG-DI/S-DI na 0% - 50% - 75% (např. při potřebě omezení příkonu zařízení v daném čase)
- Spuštění tichého nočního režimu (snížení hlučnosti venkovní jednotky až o -5 dB)
- Signalizace poruchy DI z venkovní jednotky



<b>TCB-PC0S1E2</b>	<b>Power modul RAV DI</b> (pro jednotky RAV-GM, RAV-SM od 56x a všechny jednotky RAV-SP, RAV-GP) - externí řízení: omezení výkonu 0%(Off)-50%-75%, tichý Noční provoz; výstup: provoz kompresoru	330 €	8 000 Kč
<b>TCB-KB0S4E</b>	<b>Power modul RAV S-DI a BIG-DI</b> (pro jednotky DI-BIG, RAV-SP a RAV-GP od 110x a RAV-SP80x AT-E) - externí řízení: omezení výkonu 0%(Off)-50%-75%, tichý Noční provoz; výstup: provoz kompresoru	50 €	1 200 Kč

## MODULY PRO VNITŘNÍ JEDNOTKY

- Ovládání On/Off od jiných systémů nebo kontaktem
- Řízení signálem 0 - 10 V, komunikace přes MODbus nebo GSM
- Připojení zařízení na sběrnici řídicího systému TCC-Link



<b>TCB-IFCB5-PE</b>	<b>Window Switch/Card adapter</b> – PC Board pro funkci spolupráce s okenním kontaktem (nebo kartovým systémem) zapnutí/vypnutí po změně – návrat do předchozího stavu X zůstať vypnutý a čekej povel	80 €	1 900 Kč
<b>TCB-PX100-PE</b>	<b>Elektrobox pro TCB-IFCB5-PE</b>	95 €	2 300 Kč
<b>TCB-PCUC2E</b>	<b>Externí I/O modul signalizace a řízení provozu</b> Pro podstropní série 7, 8 a 1, kazetové 60x60 SLIM, kazetové SMART, 4-cestné standard, vysokotlaké série 4 a 1 a VN-M 3 analogové vstupy, 3 beznapěťové vstupy a výstupy; Konfigurovatelné vstupy/výstupy otočnými switch přepínači	200 €	4 900 Kč
<b>TCB-IFCB-4E2</b>	<b>Externí I/O modul vč. zapnutí sign. chodu a poruchy vč. zapnutí</b> pro vnitřní jednotky	- hlášení poruchy zařízení - ext. zapnutí/vypnutí (přesné zap./vyp.)	475 € 11 600 Kč

## KONEKTORY PRO VNITŘNÍ JEDNOTKY

- Připojení přímo na PCboard vnitřní jednotky RAV
- Speciální vstupní a výstupní signály, ovládací funkce
- Nutno použít relé pro oddělení beznapěťových kontaktů a výstupů



Typ	Vstup	Výstup	Popis funkce a použití konektoru	Cena € / ks	Cena Kč / ks
<b>TCB-KBCN32VEE</b>		<input checked="" type="checkbox"/>	CN32 – Ext. ventilátor ON/OFF – ovládání tlačítkem na ovladači (např. čerstvý vzduch)	6 €	150 Kč
<b>TCB-KBCN600PE</b>		<input checked="" type="checkbox"/>	CN60 – Hlášení COOL&DRY, HEAT, DEFROST, běží vnitř. ventilátor, Thermo-ON.	11 €	300 Kč
<b>TCB-KBCN61HAE</b>	<input checked="" type="checkbox"/>	<input checked="" type="checkbox"/>	CN61 – HAterminal - IN - ext. ON/OFF, blokace tlač. ON/OFF; OUT signál provozu, alarmu.	11 €	300 Kč
<b>TCB-KBCN700AE</b>	<input checked="" type="checkbox"/>		CN70 – Vstup externí alarm (vč. signalizace na LCD, vnitř. jednotka zůstane v provozu)	6 €	150 Kč
<b>TCB-KBCN73DEE</b>	<input checked="" type="checkbox"/>		CN73 – Vynucené vypnutí provozu (Thermo off)	6 €	150 Kč
<b>TCB-KBCN80EXE</b>		<input checked="" type="checkbox"/>	CN80 – Blokace ext. poruchou (Thermo off + chyba L30)	6 €	150 Kč

# SPECIÁLNÍ OBCHODNÍ PODMÍNKY PRO VELKOOBCHOD

**Upozorňujeme na rozdíl mezi €-cenami a doporučenými MOC prodejními cenami Kč pro ČR!**

## 1. €-CENÍK A PRINCIP OBCHODOVÁNÍ PŘES €-CENY

€-ceník je výchozí ceník pro obchodování s odbornými obchodními partnery/installačními firmami. Z uvedených €-cen jsou poskytovány velkoobchodní slevy a rabaty na základě předchozího obrátu nebo dle odsouhlasených jednorázových projektových slev a rabatů.

Konečné vyúčtování vč. fakturace je prováděno dle dohody takto:

- v Eurech s platbou v Eurech na Euro-bankovní účet dodavatele
- v korunách s platbou v Kč na korunový bankovní účet dodavatele

Přepočtení EUR/Kč je dle kursu devizového trhu dle ČNB platného předchozí den před dnem potvrzení přijetí objednávky, resp. den před expedicí zboží.

Pro bližší informace ohledně smluvní spolupráce se obraťte na naše obchodní oddělení.

### 1.1 Platnost a rozsah nabídky

EURO-Ceník je základní velkoobchodní ceník, sklad Praha, procleno, v originálním balení.

Uvedené €-ceny jsou základní evropské prodejní ceny převzaté z ceníku firmy AIR-COND GmbH., generálního distributora klimatizace TOSHIBA pro oblast střední a jižní Evropy.

Nabídky vypracované dodavatelem jsou v souladu s aktuálními všeobecnými obchodními podmínkami jednostranně závazné po dobu 1 měsíce, není-li uvedeno jinak.

### 1.2 Spediční smluvní přeprava, převzetí zboží

**Zajišťujeme přepravu zboží do místa určení na celém území ČR ve spolupráci se smluvní spediční firmou.**

Přepravu zboží do místa určení na celém území ČR zajišťujeme ve spolupráci se smluvní spediční firmou. Není-li stanoveno jinak, při výsledné ceně zásilky vyšší než 60.000 Kč hradí poplatky za spediční služby Klima-classic s.r.o., jinak hradí spediční přepravu Kupující. Klima-classic s.r.o. je oprávněn naúčtovat příjemci vychystávací poplatky za přípravu zboží pro předání na spediční přepravu dle aktuálního ceníku, nebo predispoziční poplatek a skladné při nezvzednutí zásilky do 14 dnů od výzvy k osobnímu převzetí zboží.

Kupující je povinen při převzetí zboží zkontrolovat, zda transportní obal nevykazuje poškození, a provést veškeré možné kontroly, kterými je možné ověřit, že dodané zboží je v pořádku, a že odpovídá dodací listům a objednavce. Po převzetí lze uplatňovat jen skryté záruční vady zjištěné při spuštění zařízení, nikoliv hrubé transportní poškození nebo chybějící zboží.

### 1.3 Zákonné normy

Jednotky splňují platné harmonizované evropské normy kompatibilní s českými normami dle prohlášení o shodě.

## 2. VELKOOBCHODNÍ ZÁRUČNÍ PODMÍNKY

### 2.1. Velkoobchodní materiálová záruka (pro odbornou montážní firmu)

Materiálová záruka 36 měsíců je poskytována odborným obchodním partnerům. Vztahuje se na zboží, u kterého je montáž, uvedení do provozu a pravidelná údržba zajišťována právě odběratelem – odbornou montážní firmou.

V rámci záruky dodavatel poskytne bezplatnou dodávku náhradních dílů, na jejichž závadu se vztahuje materiálová záruka. Opravu zařízení, vč. diagnostiky a výměny dílů, zajišťuje sám odběratel, resp. montážní firma, a to na vlastní náklady. Tyto skutečnosti zahrnují poskytnuté velkoobchodní podmínky.

Pro uznání materiálové záruky je na zařízení nutné provádět pravidelnou odbornou údržbu a pravidelný odborný servis, dle požadavků zákonných norem, doporučení výrobce a vždy s přihlédnutím k místním provozním podmínkám a provoznímu zatížení.

### 2.2 Výluky ze záruky

**Záruka se nevztahuje na vady:**

- způsobené odběratelem nebo třetí osobou úmyslně nebo nedbalostí
- způsobené zanedbáním údržby zařízení nebo užíváním zařízení v jiných než obvyklých podmínkách nebo v rozporu s předpisy stanovenými výrobcem
- způsobené živelnou událostí, havárií, krádeží nebo přepravou zařízení
- způsobené účinky nadměrného tepla nebo chladu na zařízení
- zapříčiněné tím, že dříve vzniklá vada byla opravena neodborně neautorizovaným servisem
- jejichž rozsah je způsoben neodborným používáním dříve poškozeného zařízení bez provedení opravy

**Záruka se dále nevztahuje:**

- na poruchy nebo závady na zařízení, které nebylo nainstalováno podle pokynů výrobce
- na součásti a zařízení, které byly namontovány dodatečně a neodpovídají originálnímu katalogu dílů výrobce nebo jejich použití nebylo schváleno dodavatelem
- na zařízení, která byla opravována nebo udržována neodbornou nebo neautorizovanou firmou nebo osobou
- na části zařízení, které podléhají běžnému opotřebení a jejichž životnost je kratší než doba záruky (filtry a jiný spotřební materiál)

### 2.3 Povinná údržba

Provozovatel je povinen dle zákonných nařízení, pokynů výrobce, resp. dodavatele, na vlastní náklady zabezpečit provádění pravidelné údržby zařízení autorizovaným odborným servisem. O provedení předepsané údržby je provozovatel povinen nechat si vystavit záznam podle pokynů výrobce, resp. dodavatele.

## 3. VLASTNICTVÍ KE ZBOŽÍ

Zboží je až do úplného zaplacení výhradním majetkem dodavatele se všemi právy, která z výhradního vlastnictví vyplývají dle zákonných norem platných na území ČR.

Při požadavku vrácení zboží, zrušení objednávky nebo výměny nepoškozeného zboží je dodavatel oprávněn účtovat manipulační poplatek 15 % z předchozí prodejní ceny vráceného zboží, resp. dle nabídky. Poškozené zboží nebo zboží s poškozeným obalem nelze vrátit.

## 4. PLATNOST CEN A ÚDAJŮ

Platnost uvedených cen je od 1. 4. 2025. Dovozece si vyhrazuje právo na jejich aktualizace dle vývoje kurzu, změn cen výrobce nebo generálního zastoupení Toshiba.

Údaje uvedené v tomto dokumentu nenahrazují údaje v technické dokumentaci výrobce. Tiskové chyby vyhrazeny.

### Slovníček pojmů:

Předispoziční poplatek – poplatek za předisponování zboží na jiný sklad Klima-classic s.r.o. při neodebrání do 14 dnů od výzvy k osobnímu odběru. (důvodem je nutnost zachování disponibility skladu)

Vychystávací poplatek – poplatek zohledňující vývoj spedičních poplatků, aktuálních nákladů na poštovné a balné a nákladů s kompletací zásilky.

Skladné – poplatek za uložení zboží po termínu, který byl stanoven jako termín osobního nebo spedičního odběru zboží, kdy zpoždění odběru je na straně odběratele.



# ESTIA TECHNICKÉ INFORMACE

HOME / ESTIA																	
Řada	Typ jednotky	Výkon		Připojení	Délky rozvodů			Chladivo		Mezní provoz		Jištění		Elektrický přívod / kabely			
		Chl. [kW]	Top. [kW]	Výtlač / sání [mm]	Max [m]	Převyš. [m]	Min [m]	Předplněno [kg / m]	Dolnění [g/m]	Chlazení garant. od	Topení garant. od	Fáze	A	Přívod do	Přívod	Komunikace IN-out	
<b>Chladivo R32</b>																	
ESTIA R32 1 FÁZE 3 FÁZE	HWT-401 HW-E	4,0	4,0	6,3 / 12,7	30 m	30 m	5 m	0,90 kg / 20 m	20 g/m	10 °C	-20 °C	1f	10A-B	OUT	3 x 2,5	5 x 1,5	
	HWT-601 HW-E	5,0	6,0	6,3 / 12,7	30 m	30 m	5 m	0,90 kg / 20 m	20 g/m	10 °C	-20 °C	1f	13A-B	OUT	3 x 2,5	5 x 1,5	
	HWT-801 HW-E	6,0	8,0	6,3 / 15,9	30 m	30 m	5 m	1,25 kg / 8 m	25 g/m	10 °C	-25 °C	1f	16A-B	OUT	3 x 2,5	5 x 1,5	
	HWT-1101 HW-E	8,0	11,2	6,3 / 15,9	30 m	30 m	5 m	1,25 kg / 8 m	25 g/m	10 °C	-25 °C	1f	20A-B	OUT	3 x 4,0	5 x 1,5	
	HWT-1401 HW-E	10,0	14,0	6,3 / 15,9	25 m	25 m	5 m	1,40 kg / 8 m	25 g/m	10 °C	-25 °C	1f	25A-B	OUT	3 x 4,0	5 x 1,5	
	HWT-801 H8W-E	6,0	8,0	6,3 / 15,9	25 m	25 m	5 m	1,30 kg / 8 m	25 g/m	10 °C	-25 °C	3f	10A-B	OUT	5 x 2,5	5 x 1,5	
	HWT-1101 H8W-E	8,0	11,2	6,3 / 15,9	25 m	25 m	5 m	1,30 kg / 8 m	25 g/m	10 °C	-25 °C	3f	13A-B	OUT	5 x 2,5	5 x 1,5	
	HWT-1401 H8W-E	10,0	14,0	6,3 / 15,9	25 m	25 m	5 m	1,40 kg / 8 m	25 g/m	10 °C	-25 °C	3f	13A-B	OUT	5 x 2,5	5 x 1,5	
<b>Chladivo R410A</b>																	
ESTIA R410A 1 FÁZE 3 FÁZE	HWS-1105 H-E	10,0	11,2	9,5 / 15,9	30 m	30 m	5 m	2,70 kg / 30 m	-	10 °C	-20 °C	1f	20A-B	OUT	3 x 4,0	5 x 1,5	
	HWS-1405 H-E	12,0	14,0	9,5 / 15,9	30 m	30 m	5 m	2,70 kg / 30 m	-	10 °C	-20 °C	1f	20A-B	OUT	3 x 4,0	5 x 1,5	
	HWS-1105 H8-E	10,0	11,2	9,5 / 15,9	30 m	30 m	5 m	2,70 kg / 30 m	-	10 °C	-20 °C	3f	10A-B	OUT	5 x 2,5	5 x 1,5	
	HWS-1405 H8-E	12,0	14,0	9,5 / 15,9	30 m	30 m	5 m	2,70 kg / 30 m	-	10 °C	-20 °C	3f	10A-B	OUT	5 x 2,5	5 x 1,5	
	HWS-1605 H8-E	13,0	16,0	9,5 / 15,9	30 m	30 m	5 m	2,70 kg / 30 m	-	10 °C	-20 °C	3f	13A-B	OUT	5 x 2,5	5 x 1,5	
ESTIA R410A HI-POWER 1 FÁZE 3 FÁZE	HWS-P805 HR-E	6,0	8,0	9,5 / 15,9	30 m	30 m	5 m	2,70 kg / 30 m	-	10 °C	-25 °C	1f	20A-B	OUT	3 x 4,0	5 x 1,5	
	HWS-P1105 HR-E	10,0	11,2	9,5 / 15,9	30 m	30 m	5 m	2,70 kg / 30 m	-	10 °C	-25 °C	1f	20A-B	OUT	3 x 4,0	5 x 1,5	
	HWS-P805 H8R-E	6,0	8,0	9,5 / 15,9	30 m	30 m	5 m	2,70 kg / 30 m	-	10 °C	-25 °C	3f	10A-B	OUT	5 x 2,5	5 x 1,5	
	HWS-P1105 H8R-E	10,0	11,2	9,5 / 15,9	30 m	30 m	5 m	2,70 kg / 30 m	-	10 °C	-25 °C	3f	13A-B	OUT	5 x 2,5	5 x 1,5	
	HWS-P1405 H8R-E	11,0	14,0	9,5 / 15,9	30 m	30 m	5 m	2,70 kg / 30 m	-	10 °C	-25 °C	3f	13A-B	OUT	5 x 2,5	5 x 1,5	

# RAV TECHNICKÉ INFORMACE

BUSINESS / RAV																	
Řada	Typ jednotky	Výkon		Připojení	Délky rozvodů			Chladivo		Mezní provoz		Jištění		Elektrický přívod / kabely			
		Chl. [kW]	Top. [kW]	Výtlač / sání [mm]	Max [m]	Převyš. [m]	Min [m]	Předplněno [kg / m]	Dolnění [g/m]	Chlazení garant. od	Topení garant. od	Fáze	A	Přívod do	Přívod	Komunikace In-Out	
<b>Chladivo R32</b>																	
CLASSIC DIGITAL INVERTER 1 FÁZE + 3 FÁZE	RAV-GV561 ATP-E	5,0	5,3	6 / 12	30 m	20 m	5 m	0,9 kg / 20 m	20 g	-15 °C*	-15 °C	1f	10A-B	OUT	3 x 2,5	5 x 1,5	
	RAV-GV801 ATP-E	6,7	7,0	10 / 16	30 m	20 m	5 m	1,4 kg / 20 m	35 g	-15 °C*	-15 °C	1f	16A-B	OUT	3 x 2,5	5 x 1,5	
	RAV-GV1101 ATP-E	9,5	10,0	10 / 16	30 m	30 m	5 m	1,9 kg / 30 m	-	-15 °C*	-15 °C	1f	20A-B	OUT	3 x 4,0	5 x 1,5	
	RAV-GV1401 ATP-E	11,5	11,9	10 / 16	30 m	30 m	5 m	2,2 kg / 30 m	-	-15 °C*	-15 °C	1f	25A-B	OUT	3 x 4,0	5 x 1,5	
	RAV-GV1601 ATP-E	13,0	13,5	10 / 16	30 m	30 m	5 m	2,2 kg / 30 m	-	-15 °C*	-15 °C	1f	25A-B	OUT	3 x 4,0	5 x 1,5	
	RAV-GV1101 AT8P-E	9,5	10,0	9,5 / 15,9	30 m	30 m	5 m	1,9 kg / 30 m	-	-15 °C*	-15 °C	3f	10A-B	OUT	5 x 2,5	5 x 1,5	
	RAV-GV1401 AT8P-E	12,1	12,3	9,5 / 15,9	30 m	30 m	5 m	1,9 kg / 30 m	-	-15 °C*	-15 °C	3f	13A-B	OUT	5 x 2,5	5 x 1,5	
	RAV-GV1601 AT8P-E	13,0	13,5	9,5 / 15,9	30 m	30 m	5 m	2,1 kg / 30 m	-	-15 °C*	-15 °C	3f	13A-B	OUT	5 x 2,5	5 x 1,5	

\* Zařízení RAV CLASSIC jsou určena pro technické aplikace a celoroční provoz – při teplotě pod -15 °C zůstávají v provozu (doporučujeme pouze venkovní jednotku chránit proti větru)



# RAV TECHNICKÉ INFORMACE

BUSINESS / RAV																
Řada	Typ jednotky	Výkon		Připojení	Délky rozvodů			Chladivo		Mezní provoz		Jištění		Elektrický přívod / kabely		
		Chl. [kW]	Top. [kW]	Výtlačk / sání [mm]	Max [m]	Převyš. [m]	Min [m]	Předplněno [kg / m]	Dolnění [g/m]	Chlazení garant. od	Topení garant. od	Fází	A	Přívod do	Přívod	Komunikace In-Out
<b>Chladivo R32</b>																
NEXT DIGITAL INVERTER  1 FÁZE + 3 FÁZE	RAV-GM302 ATP-E	2,5	3,4	6 / 10	20 m	10 m	2 m	0,63 kg / 15 m	20 g/m	-15 °C*	-15 °C	1f	6A-B	OUT	3 x 1,5	5 x 1,5
	RAV-GM402 ATP-E	3,6	4,0	6 / 12	20 m	10 m	2 m	0,90 kg / 15 m	20 g/m	-15 °C*	-15 °C	1f	10A-B	OUT	3 x 1,5	5 x 1,5
	RAV-GM562 ATP-E	5,0	5,3	6 / 12	30 m	30 m	5 m	0,90 kg / 20 m	20 g/m	-15 °C*	-15 °C	1f	10A-B	OUT	3 x 2,5	5 x 1,5
	RAV-GM802 ATW-E	6,7	7,7	10 / 16	50 m	30 m	5 m	1,90 kg / 20 m	35 g/m	-15 °C*	-15 °C	1f	16A-B	OUT	3 x 2,5	5 x 1,5
	RAV-GM902 ATW-E	8,0	8,6	10 / 16	50 m	30 m	5 m	1,90 kg / 20 m	35 g/m	-15 °C*	-15 °C	1f	16A-B	OUT	3 x 2,5	5 x 1,5
	RAV-GM1102 ATW-E	9,5	11,2	10 / 16	50 m	30 m	5 m	2,40 kg / 30 m	35 g/m	-15 °C*	-15 °C	1f	20A-B	OUT	3 x 4,0	5 x 1,5
	RAV-GM1402 ATW-E	12,1	13,0	10 / 16	50 m	30 m	5 m	2,40 kg / 30 m	35 g/m	-15 °C*	-15 °C	1f	25A-B	OUT	3 x 4,0	5 x 1,5
	RAV-GM1602 ATW-E	14,0	16,0	10 / 16	50 m	30 m	5 m	2,40 kg / 30 m	35 g/m	-15 °C*	-15 °C	1f	25A-B	OUT	3 x 4,0	5 x 1,5
	RAV-GM1102 AT8W-E	9,5	11,2	9,5 / 15,9	50 m	30 m	5 m	2,40 kg / 30 m	35 g/m	-15 °C*	-15 °C	3f	10A-B	OUT	5 x 2,5	5 x 1,5
	RAV-GM1402 AT8W-E	12,1	13,0	9,5 / 15,9	50 m	30 m	5 m	2,40 kg / 30 m	35 g/m	-15 °C*	-15 °C	3f	16A-B	OUT	5 x 2,5	5 x 1,5
RAV-GM1602 AT8W-E	14,0	16,0	9,5 / 15,9	50 m	30 m	5 m	2,40 kg / 30 m	35 g/m	-15 °C*	-15 °C	3f	16A-B	OUT	5 x 2,5	5 x 1,5	
SUPER DIGITAL INVERTER  1 FÁZE + 3 FÁZE	RAV-GP561 ATP-E	5,0	5,6	6 / 12	50 m	30 m	3 m	1,35 kg / 20 m	20 g/m	-15 °C*	-27 °C*	1f	13A-B	OUT	3 x 2,5	5 x 1,5
	RAV-GP561 ATW-E	5,0	5,6	6 / 12	50 m	30 m	3 m	1,35 kg / 20 m	20 g/m	-15 °C*	-27 °C*	1f	13A-B	OUT	3 x 2,5	5 x 1,5
	RAV-GP801 ATP-E	7,1	8,0	10 / 16	50 m	30 m	3 m	1,90 kg / 30 m	35 g/m	-15 °C*	-27 °C*	1f	13A-B	OUT	3 x 2,5	5 x 1,5
	RAV-GP801 ATW-E	7,1	8,0	10 / 16	50 m	30 m	3 m	1,90 kg / 30 m	35 g/m	-15 °C*	-27 °C*	1f	13A-B	OUT	3 x 2,5	5 x 1,5
	RAV-GP1101 ATP-E	10,0	11,2	10 / 16	75 m	30 m	3 m	3,10 kg / 30 m	35 g/m	-15 °C*	-27 °C*	1f	16A-B	OUT	3 x 2,5	5 x 1,5
	RAV-GP1401 ATP-E	12,5	14,0	10 / 16	75 m	30 m	3 m	3,10 kg / 30 m	35 g/m	-15 °C*	-27 °C*	1f	20A-B	OUT	3 x 4,0	5 x 1,5
	RAV-GP1101 AT8-E	10,0	11,2	9,5 / 15,9	75 m	30 m	3 m	2,60 kg / 30 m	40 g/m	-15 °C*	-20 °C	3f	13A-B	OUT	5 x 2,5	5 x 1,5
	RAV-GP1401 AT8-E	12,5	14,0	9,5 / 15,9	75 m	30 m	3 m	2,60 kg / 30 m	40 g/m	-15 °C*	-20 °C	3f	16A-B	OUT	5 x 2,5	5 x 1,5
RAV-GP1601 AT8-E	14,0	16,0	9,5 / 15,9	75 m	30 m	3 m	2,60 kg / 30 m	40 g/m	-15 °C*	-20 °C	3f	16A-B	OUT	5 x 2,5	5 x 1,5	
BIG DIGITAL INVERTER  3 FÁZE	RAV-GM2243 AT8P-E	19,0	22,4	12 / 28	100 m	30 m	5 m	4,60 kg / 30 m	80 g/m	-20 °C*	-27 °C*	3f	16A-B	OUT	5 x 2,5	5 x 1,5
	RAV-GM2803 AT8P-E	22,5	27,0	12 / 28	100 m	30 m	5 m	4,60 kg / 30 m	80 g/m	-20 °C*	-27 °C*	3f	20A-B	OUT	5 x 4,0	5 x 1,5
	RAV-GM2241 AT8-E(1)	19,0	22,4	12 / 28	100 m	30 m	5 m	5,00 kg / 30 m	80 g/m	-15 °C*	-27 °C*	3f	16A-B	OUT	5 x 2,5	5 x 1,5
	RAV-GM2801 AT8-E(1)	22,5	27,0	12 / 28	100 m	30 m	5 m	5,00 kg / 30 m	80 g/m	-15 °C*	-27 °C*	3f	20A-B	OUT	5 x 4,0	5 x 1,5
<b>Chladivo R410A – DOPRODEJ (uvedeno pro servisní účely)</b>																
DIGITAL INVERTOR R410A  1 FÁZE + 3 FÁZE	RAV-SM304 ATP-E	2,5	3,4	6,3 / 9,7	20 m	10 m	2 m	0,80 kg / 15 m	20 g/m	-15 °C*	-15 °C*	1f	6A-B	OUT	3 x 1,5	5 x 1,5
	RAV-SM404 ATP-E	3,6	4,0	6,3 / 12,7	20 m	10 m	2 m	1,40 kg / 15 m	20 g/m	-15 °C*	-15 °C*	1f	10A-B	OUT	3 x 2,5	5 x 1,5
	RAV-SM564 ATP-E	5,3	5,6	6,3 / 12,7	30 m	30 m	5 m	1,10 kg / 20 m	20 g/m	-15 °C*	-15 °C*	1f	10A-B	OUT	3 x 2,5	5 x 1,5
	RAV-SM804 ATP-E	7,1	8,0	9,5 / 15,9	30 m	30 m	5 m	1,70 kg / 20 m	40 g/m	-15 °C*	-15 °C*	1f	16A-B	OUT	3 x 2,5	5 x 1,5
	RAV-SM1104 ATP-E	10,0	11,2	9,5 / 15,9	50 m	30 m	5 m	2,80 kg / 30 m	40 g/m	-15 °C*	-15 °C*	1f	20A-B	OUT	3 x 4,0	5 x 1,5
	RAV-SM1404 ATP-E	12,5	14,0	9,5 / 15,9	50 m	30 m	5 m	2,80 kg / 30 m	40 g/m	-15 °C*	-15 °C*	1f	25A-B	OUT	3 x 4,0	5 x 1,5
	RAV-SM1603 AT-E	14,0	16,0	9,5 / 15,9	50 m	30 m	5 m	3,10 kg / 30 m	40 g/m	-15 °C*	-15 °C*	1f	25A-B	OUT	3 x 4,0	5 x 1,5
	RAV-SM1104 AT8P-E	10,0	11,2	9,5 / 15,9	50 m	30 m	5 m	2,80 kg / 30 m	40 g/m	-15 °C*	-15 °C*	3f	16A-B	OUT	5 x 2,5	5 x 1,5
RAV-SM1404 AT8P-E	12,5	14,0	9,5 / 15,9	50 m	30 m	5 m	2,80 kg / 30 m	40 g/m	-15 °C*	-15 °C*	3f	16A-B	OUT	5 x 2,5	5 x 1,5	
SUPER DIGITAL INVERTER R410A  1 FÁZE + 3 FÁZE	RAV-SP564 ATP-E	5,3	5,6	6,3 / 12,7	50 m	30 m	5 m	1,40 kg / 20 m	20 g/m	-15 °C*	-20 °C*	1f	10A-B	OUT	3 x 2,5	5 x 1,5
	RAV-SP804 ATP-E	7,1	8,0	9,5 / 15,9	50 m	30 m	5 m	2,10 kg / 30 m	40 g/m	-15 °C*	-20 °C*	1f	16A-B	OUT	3 x 2,5	5 x 1,5
	RAV-SP1104 AT-E	10,0	11,2	9,5 / 15,9	75 m	30 m	3 m	3,10 kg / 30 m	40 g/m	-15 °C*	-20 °C*	1f	20A-B	OUT	3 x 4,0	5 x 1,5
	RAV-SP1404 AT-E	12,5	14,0	9,5 / 15,9	75 m	30 m	3 m	3,10 kg / 30 m	40 g/m	-15 °C*	-20 °C*	1f	25A-B	OUT	3 x 4,0	5 x 1,5
	RAV-SP1104 AT8-E	10,0	11,2	9,5 / 15,9	75 m	30 m	3 m	3,10 kg / 30 m	40 g/m	-15 °C*	-20 °C*	3f	10A-B	OUT	5 x 1,5	5 x 1,5
	RAV-SP1404 AT8-E	12,5	14,0	9,5 / 15,9	75 m	30 m	3 m	3,10 kg / 30 m	40 g/m	-15 °C*	-20 °C*	3f	10A-B	OUT	5 x 1,5	5 x 1,5
RAV-SP1604 AT8-E	14,0	16,0	9,5 / 15,9	75 m	30 m	3 m	3,10 kg / 30 m	40 g/m	-15 °C*	-20 °C*	3f	16A-B	OUT	5 x 2,5	5 x 1,5	
BIG DIGITAL R410 A 3 FÁZE	RAV-SM2246 AT8-E	20,0	22,4	12,7 / 28	100 m	30 m	7,5 m	5,90 kg / 30 m	90 g/m	-15 °C*	-20 °C*	3f	16A-B	OUT	5 x 4,0	5 x 1,5
	RAV-SM2806 AT8-E	23,0	27,0	12,7 / 28	100 m	30 m	7,5 m	5,90 kg / 30 m	90 g/m	-15 °C*	-20 °C*	3f	20A-B	OUT	5 x 4,0	5 x 1,5

\* Zařízení RAV jsou určena pro extrémní technické aplikace a celoroční provoz – při teplotě pod -15 °C zůstávají v provozu (doporučujeme pouze venkovní jednotku chránit proti větru)

Váš autorizovaný prodejce:

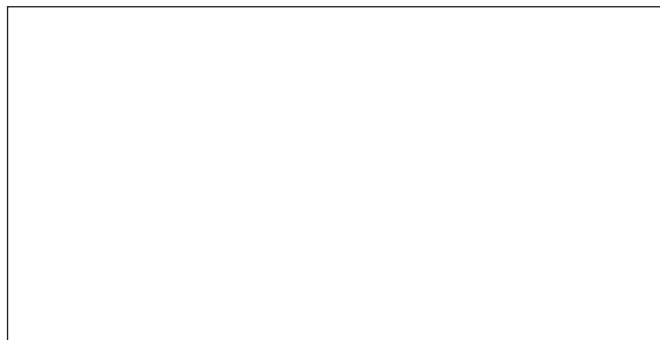

**TOSHIBA** Autorizované zastoupení pro ČR

KLIMA – CLASSIC, s.r.o.  
info: 800 554 622 (klimac)  
tel.: 281 012 612, fax: 281 012 600  
web: www.toshiba-klima.cz

Centrála Čechy:  
Praha 9 – Hloubětín,  
Kbelská 618/44  
toshiba@klima-classic.cz

Pobočka Morava:  
Hustopeče u Brna,  
Bratislavská 511  
morava@klima-classic.cz

Tento ceník je platný od 1. dubna 2025 do následující aktualizace. Platí obecné obchodní podmínky společnosti Klima-classic s.r.o.

Změny vyhrazeny. Vydavatel si vyhrazuje právo změn a tiskových chyb pro veškeré údaje, typová označení a vyobrazení. Nejpodrobnější informace o produktech najdete v dokumentaci, které jsou dostupné online na webových stránkách [www.klima-classic.cz](http://www.klima-classic.cz) nebo [www.toshiba-aircondition.com](http://www.toshiba-aircondition.com).